



R32

ENGLISH

ภาษาไทย

OWNER'S MANUAL

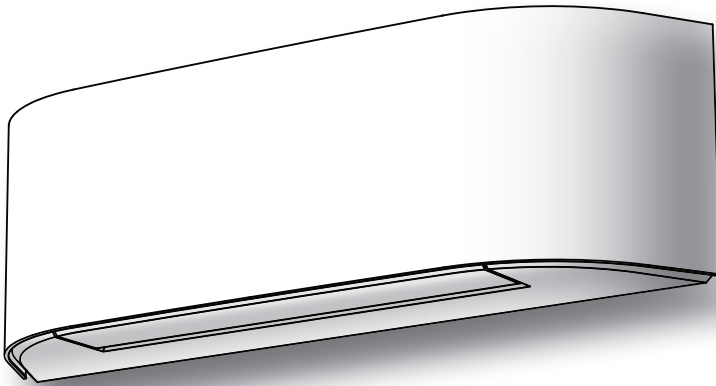

AIR CONDITIONER (SPLIT TYPE) For general public use

Indoor unit
42TVCA010, 013, 018

Outdoor unit
38TVCA010, 013, 018



1129850204

PRECAUTIONS FOR SAFETY



Read the precautions in this manual carefully before operating the unit.



This appliance is filled with R32.

- Keep this manual where the operator can easily find it.
- Read the precautions in this manual carefully before operating the unit.
- This appliance is intended to be used by expert or trained users in shops, in light industry and on farms, or for commercial use by lay persons.
- The precautions described herein are classified as DANGER, WARNING and CAUTION. They both contain important information regarding safety. Be sure to observe all precautions without fail.

DANGER

- Do not install, repair, open or remove the cover. It may expose you to dangerous voltages. Ask the dealer or the specialist to do this.
- Turning off the power supply will not prevent potential electric shock.
- The appliance shall be installed in accordance with national wiring regulation.
- Means for disconnection from the supply having a contact separation of at least 3 mm in all poles must be incorporated in the fixed wiring.
- The appliance must be stored in a room without continuously operating ignition sources (for example, open flames, an operating gas appliance or an operating electric heater).
- In order to avoid fire, explosion or injury, do not operate the unit when harmful gases (e.g. flammable or corrosive) are detected near the unit.

WARNING

- Do not expose your body directly to cool or warm air for a long time.
- Do not insert your finger or any article into the air inlet/outlet.
- When an abnormality (burning smell, etc.) occurs, stop the air conditioner and disconnect the power supply or turn off the breaker.
- This appliance can be used by children aged from 8 years and above and persons with reduced physical, sensory or mental capabilities or lack of experience and knowledge if they have been given supervision or instruction concerning use of the appliance in a safe way and understand the hazards involved. Children shall not play with the appliance. Cleaning and user maintenance shall not be made by children without supervision.
- This appliance is not intended for use by person (including children) with reduced physical, sensory or mental capabilities, or lack of experience and knowledge, unless they have been given supervision or instruction concerning use of the appliance by a person responsible for their safety.
- The air conditioner must be installed, maintained, repaired and removed by a qualified installer or qualified service person. When any of these jobs is to be done, ask a qualified installer or qualified service person to do them for you.
- Children should be supervised to ensure that they do not play with the appliance.

PRECAUTIONS FOR SAFETY

- Do not use any refrigerant different from the one specified (R32) for complement or replacement. Otherwise, abnormally high pressure may be generated in the refrigeration cycle, which may result in a failure or explosion of the product or an injury to your body.
- Do not use means to accelerate the defrosting process or to clean, other than those recommended by the manufacturer.
- The appliance shall be stored in a room without continuously operating ignition sources (for example: open flames, an operating gas appliance or an operating electric heater).
- Be aware that refrigerants may not contain an odour.
- Do not pierce or burn as the appliance is pressurized. Do not expose the appliance to heat, flames, sparks, or other sources or ignition. Else, it may explode and cause injury or death.

CAUTION

- Do not wash the unit with water. It may cause an electric shock.
- Do not use this air conditioner for other purposes such as preserving food, breeding animal, etc.
- Do not step or put anything on the indoor/outdoor unit. It may cause an injury or damage the unit.
- Do not touch aluminium fin because it may cause an injury.
- Before cleaning the unit, turn off the main switch or the circuit breaker.
- When the unit won't be used for a long time, turn off the main switch or the circuit breaker.
- It is recommended that maintenance be performed by a specialist when the unit has been operated for a long time.
- The manufacturer shall not assume any liability for the damage caused by not observing the description of this manual.
- Remote controller and Holder are contained with magnet please keep far from product that effect with magnet (such as electronics appliance magnetic strip card and etc.)
- High temperature, high magnet field and direct force collisions may effect to magnet force down.

1 INDOOR UNIT DISPLAY



- ① ECO (White)
- ② Wi-Fi access (White)
- ③ PURE (White)
- ④ Timer (White)
- ⑤ Operation Mode - Cool (Blue)

• Display brightness can be adjusted, follow procedure on ①.

2 PREPARATION BEFORE USE

Preparing Filters

1. Open the air inlet grille and remove the air filters.
2. Attach the filters. (see detail in the Installation Manual).

Loading Batteries (when use wireless operation.)

1. Remove the slide cover.
2. Insert 2 new batteries (AAA type) following the (+) and (-) positions.

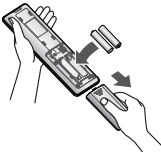

Remote Control Reset

1. Remove the batteries.
2. Press .
3. Insert the batteries.

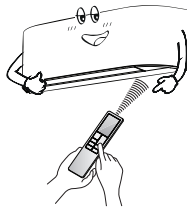

3 AIR FLOW DIRECTION

1	Press : Move the louver in the desired vertical direction.	
2	Press : Move the louver in the desired horizontal direction.	
3	<p>SWING operation can be selected from MENU button .</p>	<ul style="list-style-type: none"> • Vertical (Up-Down) swing • Horizontal (Left-Right) swing • Vertical and Horizontal Swing • HADA Care flow

Note:

- Do not move the louver manually by hands or others.
- The louver may automation positioning by some operation mode.

4 REMOTE CONTROL

- ① Infrared signal emitter
- ② Start/Stop button
- ③ Mode select button
- ④ Temperature button
- ⑤ Fan speed button
- ⑥ Menu select button
- ⑦ Set louver Up-Down button
- ⑧ Set louver Left-Right button
- ⑨ Check button*
*Check button under battery cover

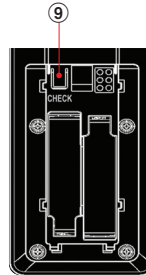
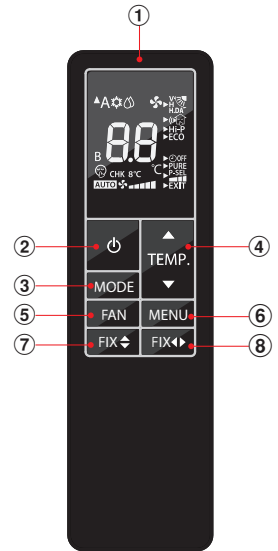

5 COOLING / FAN ONLY / OPERATION

1. Press : Select Cool or Fan only .
2. Press : Set the desired temperature. Min. 17°C, Max. 30°C.
Fan Only: No temperature indication
3. Press : Select AUTO, LOW , LOW+ , MED , MED+ , HIGH or Quiet .

6 AUTOMATIC OPERATION

To automatically select cooling or fan only operation

1. Press : Select Auto A.
2. Press : Set the desired temperature. Min. 17°C, Max. 30°C.
3. Press : Select AUTO, LOW , LOW+ , MED , MED+ , HIGH or Quiet .

7 DRY OPERATION

For dehumidification, a moderate cooling performance is controlled automatically.

1. Press : Select Dry .
2. Press : Set the desired temperature. Min. 17°C, Max. 30°C.

Note: DRY mode fan speed is set to Auto only.

8 MENU SETUP

For select more setting of Air conditioner such as Louver select Hi Power, OFF Timer and other use MENU button  MENU

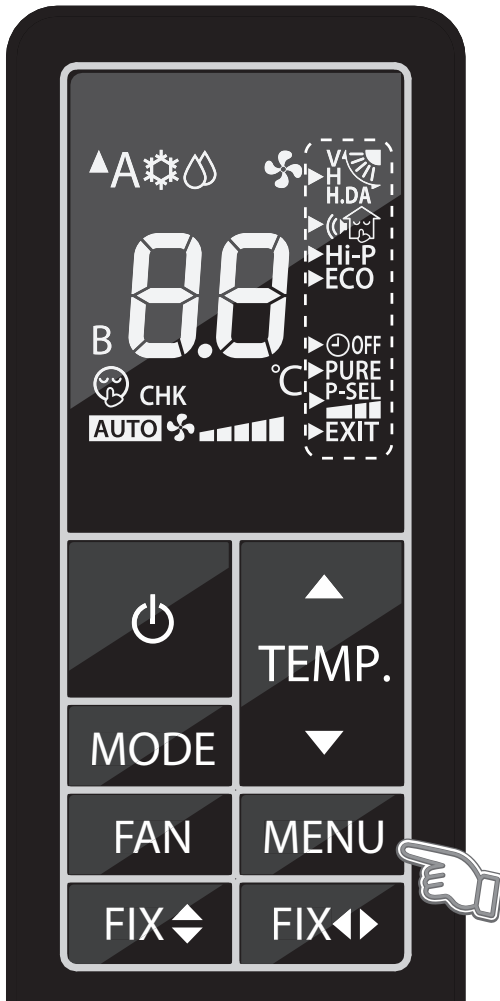

8.1 LOUVER SWING and HADA CARE FLOW OPERATION



Comfortable air flow can select from feature.

Louver swing operation: 

- To distribute air flow in both vertical and horizontal by swing the louver automatically.

HADA care flow operation: 

- Air flow upward to the ceiling, provide Indirect air flow to body and homogenize room temperature.

Note:

- During HADA CARE FLOW mode, FIX button cannot active.

Louver Swing and HADA Care Flow Operation Setting

- Press MENU button for enter menu selection

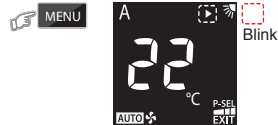

During triangle mark blink  can select menu by press TEMP. button.



- Enter Louver set by press MENU button again. triangle mark will stop blink and setting feature will be blink instead.

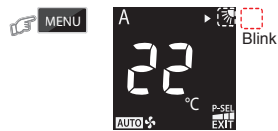

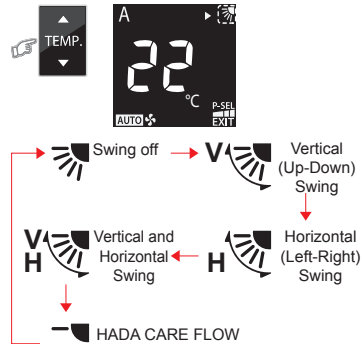

- Select Louver swing or HADA CARE FLOW by press TEMP. button.

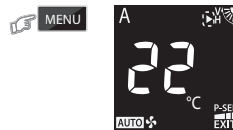

H.DA

- Confirm selected feature by press MENU button again.



When feature had selected will return to menu selection display triangle mark will blink .

- Leave from menu setting display by select exit and press menu button



Leave from menu setting to normal display (no triangle and feature blink).

8.2 SILENT OPERATION (Outdoor Unit)



Keep outdoor unit operating silently to ensure either yourself or neighborhood will have a tight sleep in nighttime. By this feature, the cooling capacity will be optimized to deliver such silent experience. The silent operation can be selected from one of two purposes (Silent 1 and Silent 2).

There are three setting parameters: Standard level > Silent 1 > Silent 2

Silent 1:



- Though operating silently, the Cooling capacity is still prioritized to ensure having sufficient comfort inside the room.
- This setting is a perfect balance between the Cooling capacity and the Sound level of outdoor unit.

Silent 2:



- Compromising the Cooling capacity to the Sound level in any circumstance where the outdoor unit's sound level is highly prioritized.
- This setting has a purpose to reduce the maximum sound level of outdoor unit.

Note:

- While activating of Silent operation, inadequate cooling capacity may occur.

Silent Operation Setting

1. Press MENU button for enter menu selection

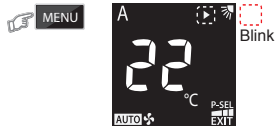

During triangle mark blink can select menu by press TEMP. button.



2. Enter SILENT set by press MENU button. triangle mark will stop blink and setting feature will be blink instead.

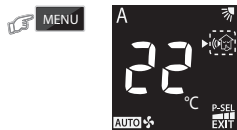

3. Select SILENT operation by press TEMP. button.

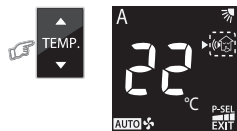

4. Confirm selected feature by press MENU button again.



When feature had selected will return to menu selection display triangle mark will blink

5. Leave from menu setting display by select EXIT.



8.3 HI POWER OPERATION

Hi-P

To automatically control room temperature and airflow for faster cooling operation (except in DRY and FAN ONLY mode)

1. Press MENU button for enter menu setting and press TEMP. button to select Hi POWER



2. Confirm selected feature by press MENU button again.

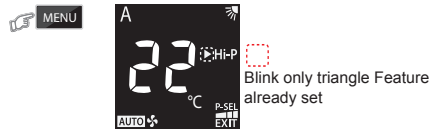

3. Leave from menu setting display by select EXIT.

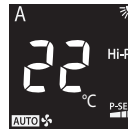

8.4 ECO OPERATION

ECO

To automatically control room temperature to save energy (except in DRY and FAN ONLY mode)

1. Press MENU button for enter menu setting and press TEMP. button to select ECO



2. Confirm selected feature by press MENU button again.



3. Leave from menu setting display by select EXIT.

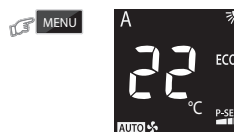

Note:

- Cooling operation; the set temperature will increase automatically 1 degree/hour for 2 hours (maximum 2 degrees increase).

8.5 TIMER OFF OPERATION



To set the timer OFF when the air conditioner is operating.

1. Press MENU button for enter menu setting and press TEMP. button to select TIMER OFF.

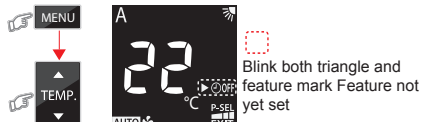

2. Enter TIMER set by press MENU button. triangle mark will stop blink and setting feature will be blink instead.

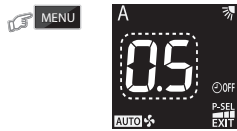

3. Select TIMER OFF by press TEMP. button. Can select TIMER OFF from 0.5 - 12hrs.

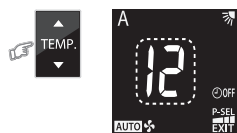

4. Confirm TIMER OFF by press MENU button.



5. Leave from menu setting display by select EXIT.

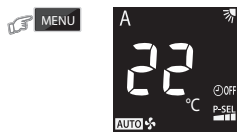

Note:

- The setting will be saved for the next same operation.

Cancel TIMER OFF

6. During TIMER OFF already set (no.5) press MENU button and press TEMP. button to select TIMER OFF.



7. Press MENU button again will cancel TIMER OFF.



8. Leave from menu setting display by select EXIT.

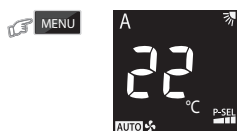

8.6 PLASMA ION OPERATION

PURE

Capture efficiency of floating impurities in the air is accelerated by plasma ion contaminates such as bacteria, odor, smoke, dust and virus are caught and deactivated by Plasma Ion.

1. Press MENU button for enter menu setting and press TEMP. button to select PURE



2. Confirm selected feature by press MENU button again.

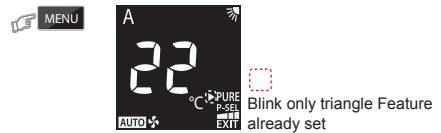

3. Leave from menu setting display by select EXIT.

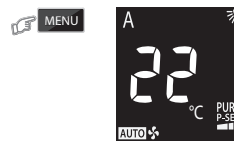

Note:

- Plasma Ion operation dose not remove harmful substances from cigarette smoke (carbon monoxide etc.). Open a window occasionally for ventilation.

8.7 POWER-SELECTION OPERATION



This function is used when the circuit breaker is shared with other electrical appliances. It limits the maximum current and power consumption to 100%, 75%, or 50% and can be implemented by POWER-SELECTION. The lower percentage, the higher saving and also longer compressor lifetime.)

1. Press MENU button to enter menu setting and press TEMP. button to select POWER-SEL

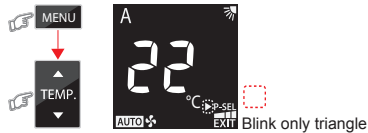

2. Enter POWER-SEL setting by press MENU button again.

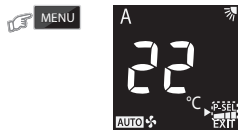

3. Select POWER-SEL level by press TEMP. button.

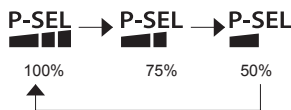
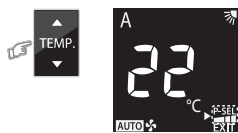

4. Confirm POWER-SEL level by press MENU button.

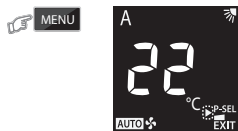

5. Leave from menu setting display by select EXIT.

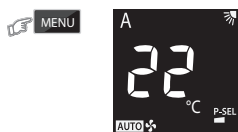

Note:

- Due to the reason that POWER-SELECTION function limits the maximum current, inadequate cooling capacity may occur.

9 DISPLAY LAMP BRIGHTNESS ADJUSTMENT

To decrease the display lamp brightness or turn it off.

1. Press and hold for 3 seconds until brightness level (d0, d1, d2 or d3) is shown on remote control LCD then release the button.
2. Press to adjust brightness in 4 levels.

Remote control LCD	Operation display	Brightness
d3	Lamp illuminates full brightness.	100%
d2	Lamp illuminates 50% brightness.	50%
d1	Lamp illuminates 50% brightness and the operation lamp is turned off.	50%
d0	All lamps are turned off.	All turned off

- In the examples of d1 and d0, the lamp illuminates for 5 seconds before going off.

10 AUTO RESTART FUNCTION SETTING

This product is designed so that, after a power failure, it can restart automatically in the same operating mode as before the power failure.

Information

The product is shipped with Auto Restart function in the ON position. Turn it OFF if this function is not required.

How to turn OFF the Auto Restart Function

- Press and hold the [OPERATION] button on the indoor unit for 3 seconds (3 beep sounds but OPERATION lamp does not blink).

How to turn ON the Auto Restart Function

- Press and hold the [OPERATION] button on the indoor unit for 3 seconds (3 beep sounds and OPERATION lamp blink 5 time/sec for 5 seconds).

Notes :

- In case of ON timer or OFF timer are set, AUTO RESTART OPERATION does not activate.
- Default setting of AUTO RESTART OPERATION is ON.

11 SELF CLEANING OPERATION (COOL AND DRY OPERATION ONLY)

To protect bad smell caused by the humidity in the indoor unit.

1. If the button is pressed once during "Cool" or "Dry" mode, the fan will continue to run for other 30 minutes, then it will turn off automatically. This will reduce the moisture in the indoor unit.
2. To stop the unit immediately, press the more 2 times within 30 seconds.

12 TEMPORARY OPERATION

In case of the misplaced or discharged remote control

- Pressing the RESET button, the unit can start or stop without using the remote control.
- Operation mode is set on AUTOMATIC operation, preset temperature is 24°C and fan operation is automatic speed.

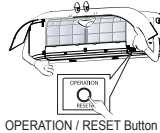

OPERATION / RESET Button

13 REMOTE CONTROL A-B SELECTION

To separate using of remote control for each indoor unit in case of 2 air conditioners are installed nearby.

Remote Control B Setup.

1. Press RESET button on the indoor unit to turn the air conditioner ON.
2. Point the remote control at the indoor unit.
3. Push and hold button on the back side of Remote Control "00" will be shown on the display. (Picture ①)
4. Press during pushing . "B" will show on the display and "00" will disappear and the air conditioner will turn OFF. The Remote Control B is memorized. (Picture ②)

- Note:**
1. Repeat above step to reset Remote Control to be A.
 2. Remote Control A has not "A" display.
 3. Default setting of Remote Control from factory is A.



①

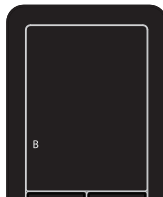

②

14 OPERATION AND PERFORMANCE

1. Three-minute protection feature: To prevent the unit from being activated for 3 minutes when suddenly restarted or switched to ON.
2. Some minor cracking sound may occur when unit operating. This is normal because the cracking sound may be caused by expansion/contraction of plastic.

Air conditioner operating conditions

Operation	Temp.	
	Outdoor Temperature	Room Temperature
Cooling	-15°C ~ 46°C	21°C ~ 32°C
Dry	-15°C ~ 46°C	17°C ~ 32°C

15 MAINTENANCE

- Firstly, turn off the circuit breaker.

Indoor Unit and Remote Control

- Clean the indoor unit and the remote control with a wet cloth when needed.
- No benzine, thinner, polishing powder or chemically-treated duster.

Air filters

Clean every 2 weeks.

1. Open the air inlet grille.
2. Remove the air filters.
3. Vacuum or wash and then dry them.
4. Reinstall the air filters and close the air inlet grille.

16 TROUBLESHOOTING (CHECK POINT)

The unit does not operate.	Cooling or Heating is abnormally low.
<ul style="list-style-type: none"> • The power main switch is turned off. • The circuit breaker is activated to cut off the power supply. • Stoppage of electric current • ON timer is set. 	<ul style="list-style-type: none"> • The filters are blocked with dust. • The temperature has been set improperly. • The windows or doors are opened. • The air inlet or outlet of the outdoor unit is blocked. • The fan speed is too low. • The operation mode is FAN or DRY. • POWER SELECTION function is set 75% or 50% (This function is depend on remote controller).

Carrier In The Air

Please visit the application store on your device to download and install Carrier In The Air application.



Application

Keyword : Carrier In The Air

About Carrier In The Air

- Carrier In The Air can control AC operation by Smartphone or tablet (mobile device) via internet connection.
- Everywhere control, control software run on Cloud system and mobile device can set and monitor AC operation via internet connection.
- Everyone can control, 1 Wireless adapter maximum 5 User (use 1 email register).
- Multi AC system control, 1 user can control 10 AC.
- Group control.
 - Can create and control 3 groups of AC.
 - Can control max 10 AC per group.

Note:

- Adapter can register only 1 email address, if register with new email, current email will be invalid.
- 1 email address can use for register 5 devices for control same AC.

Carrier In The Air application support



iOS : 9.0 or later.



Android : Version 5.0 or later.

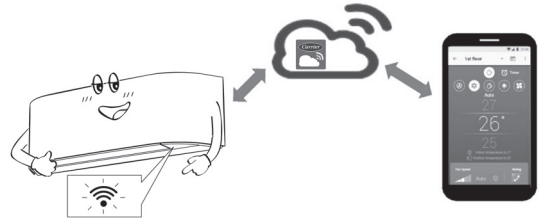

Register process

Open an application and follow register for User registration.

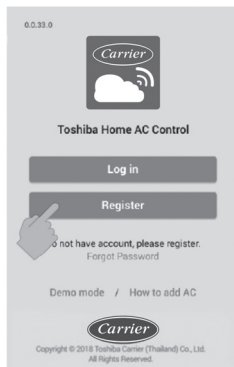

① Tab Register

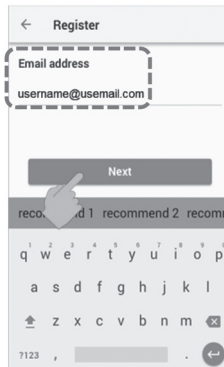

② Enter email address

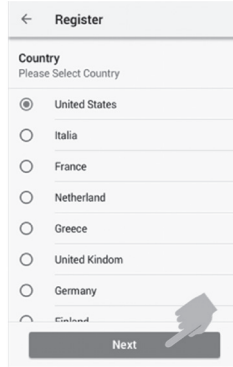

③ Select country

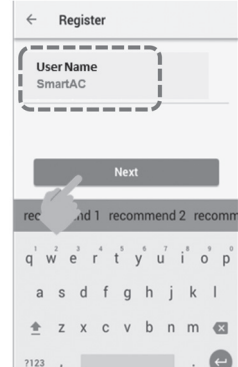

④ Enter user name

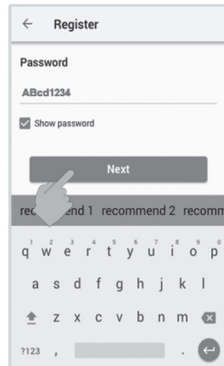

⑤ Enter password by 6-10 characters, combination of alphabet and number

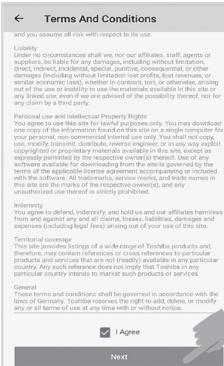

⑥ Check for term and condition

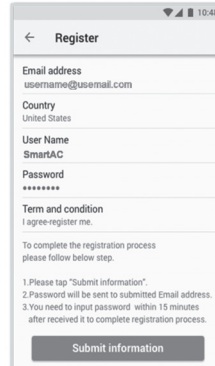

⑦ Confirm information



⑧ Information will be submitted to email, click link to confirm

Login to Carrier In The Air application.

- 1 Connect Wireless adapter to A/C and turn on power supply.

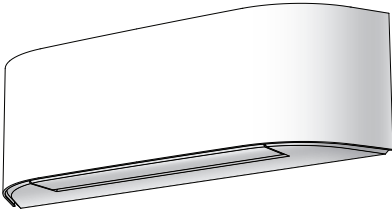

Build-in type , Wireless adapter already install with unit.

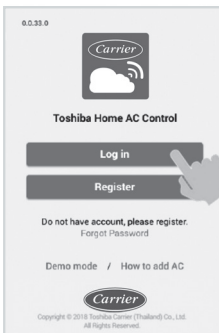

- 2 Open application and select Log in.

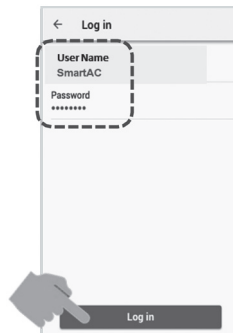

- 3 Enter user name and password.

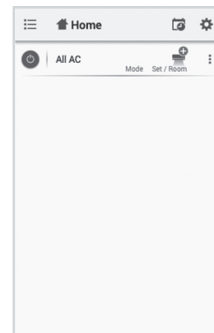

- 4 Login successful.

Add Wireless adapter for control by Carrier In The Air application.

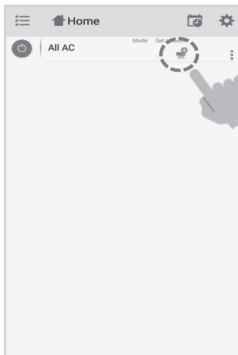

- 1 Select "Add AC (Adapter)" from both display above.

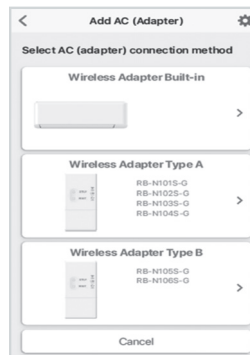
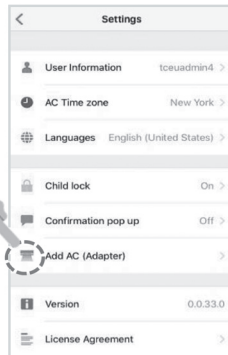

- 2 Select AC (adapter) connection method.

Wireless adapter Build-in
Active Wireless adapter by remote controller and Auto login.

*Note

1. In case of Wi-Fi router change or Email for register change need to re-process for add Wireless adapter again (Build in type : Press MODE button at Remote controller 5 seconds for active AP mode).
2. In case of change Wireless adapter to use with other A/C need to factory reset and re-process for add Wireless adapter again (Build in type : Press MODE button at Remote controller 5 seconds and select "rb").

Add Wireless adapter for control by Carrier In The Air application.

③ AC (adapter) connect

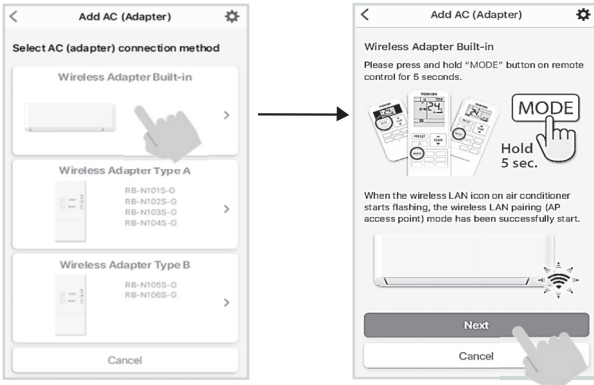

④ Active Wireless adapter by Remote controller

Press and hold MODE button 5 seconds

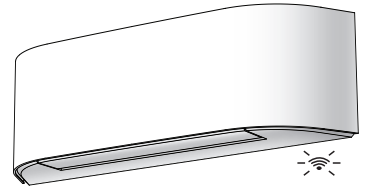
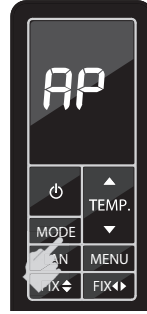

Wireless LED mark will blink when AP mode active



⑤ Connect with Home Wi-Fi Router

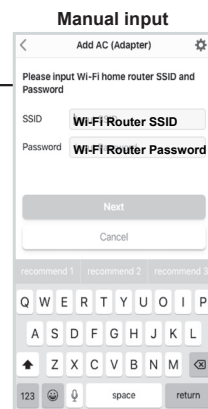
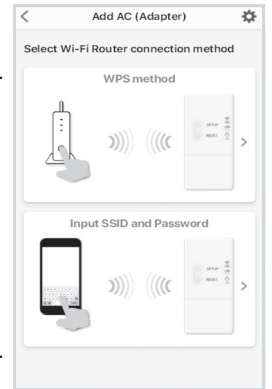
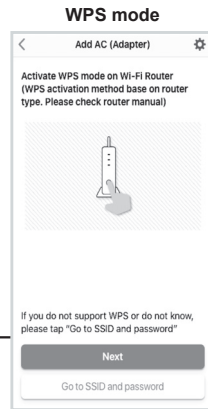

⑥ A/C add finished

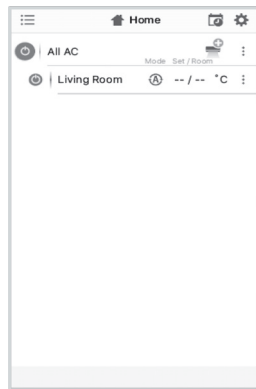

⑦ Connect successfully

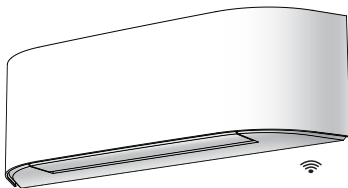

Wireless LED lamp stop blink.

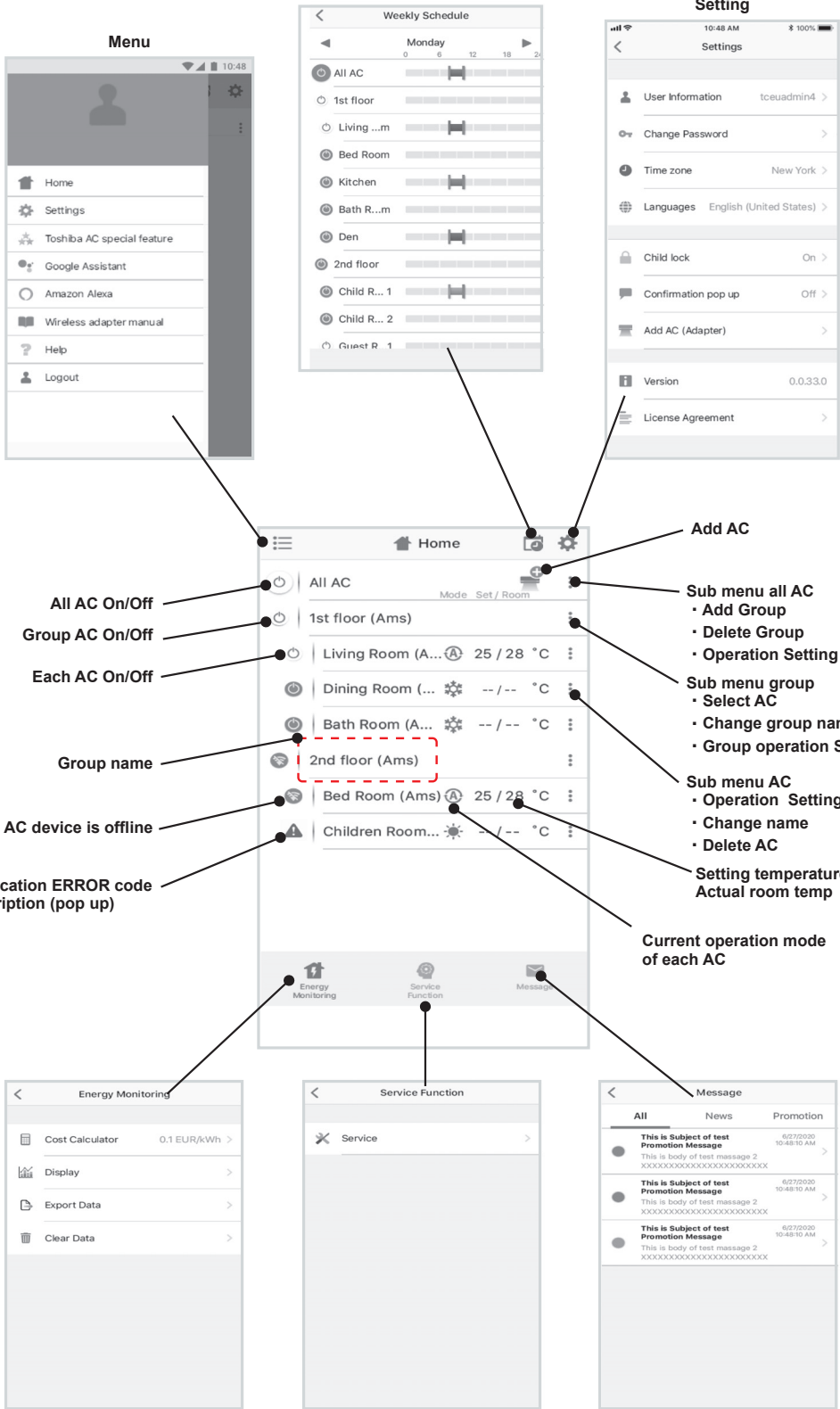

Mode and Condition setting.

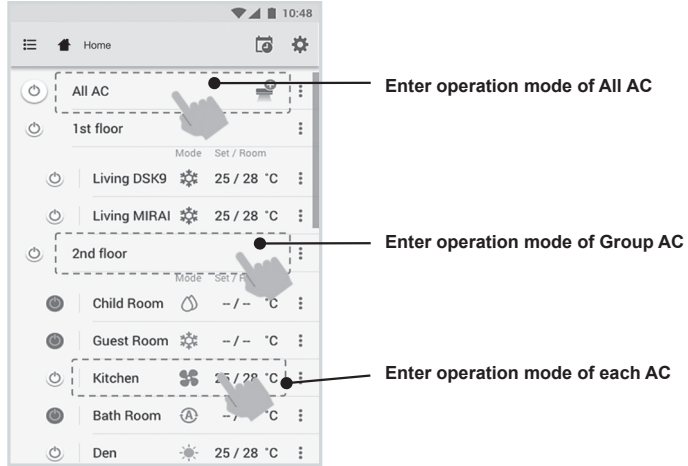

Mode select for Carrier In The Air application.

Provide for 5 operation modes



Setting in operation mode.

Tab for select AC

Weekly schedule

Mode select

OFF-ON Timer set

Temperature set

Indoor temperature

Outdoor temperature

Fan speed set

Louver set

Special feature

OFF-ON timer set 0.5-12hrs.

Off Timer	On Timer
Please Select hour	Please Select hour
<input checked="" type="radio"/> 0.5	<input type="radio"/> 0.5
<input type="radio"/> 1.0	<input type="radio"/> 1.0
<input type="radio"/> 1.5	<input checked="" type="radio"/> 1.5
<input type="radio"/> 2.0	<input type="radio"/> 2.0
<input type="radio"/> 2.5	<input type="radio"/> 2.5
<input type="radio"/> 3.0	<input type="radio"/> 3.0
<input type="radio"/> 9.5	<input type="radio"/> 9.5
CANCEL START	CANCEL START

ON timer set from Off mode only

Off mode

Group operation.

Maximum 3 groups

1 Group maximum = 10 units.

Add group

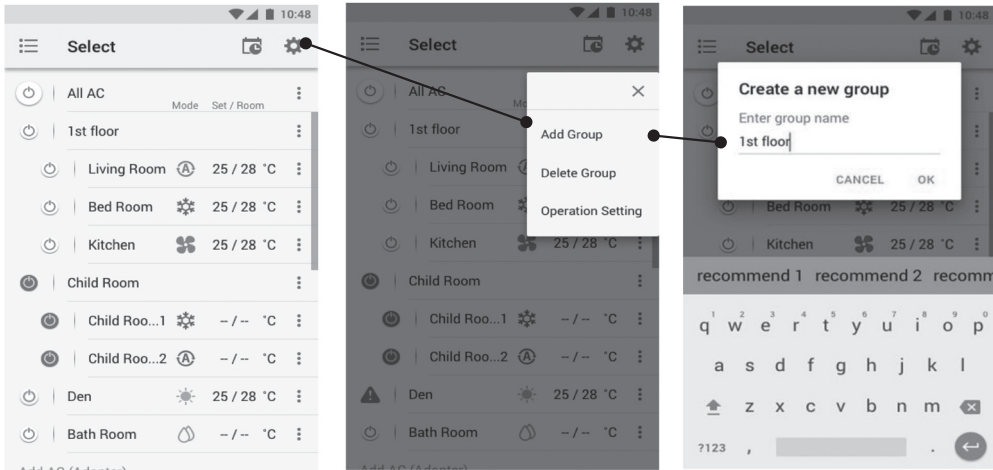

Add AC in group

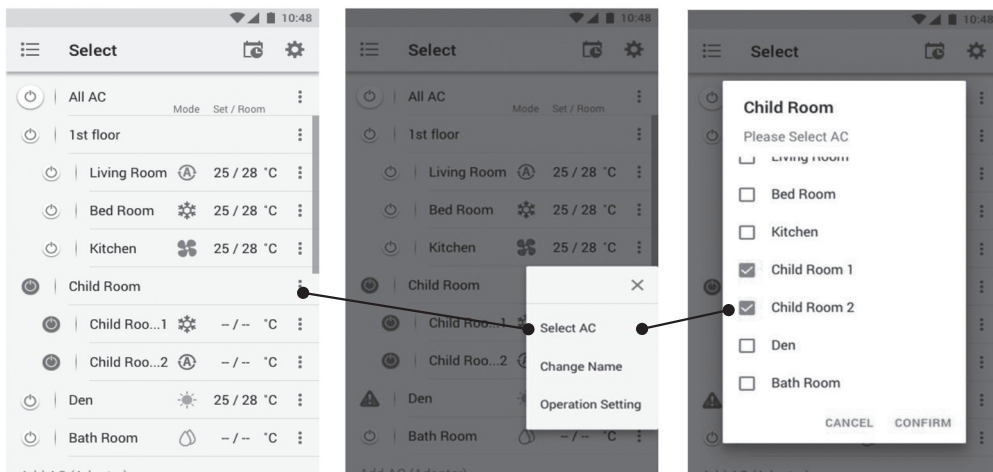

Delete AC in group

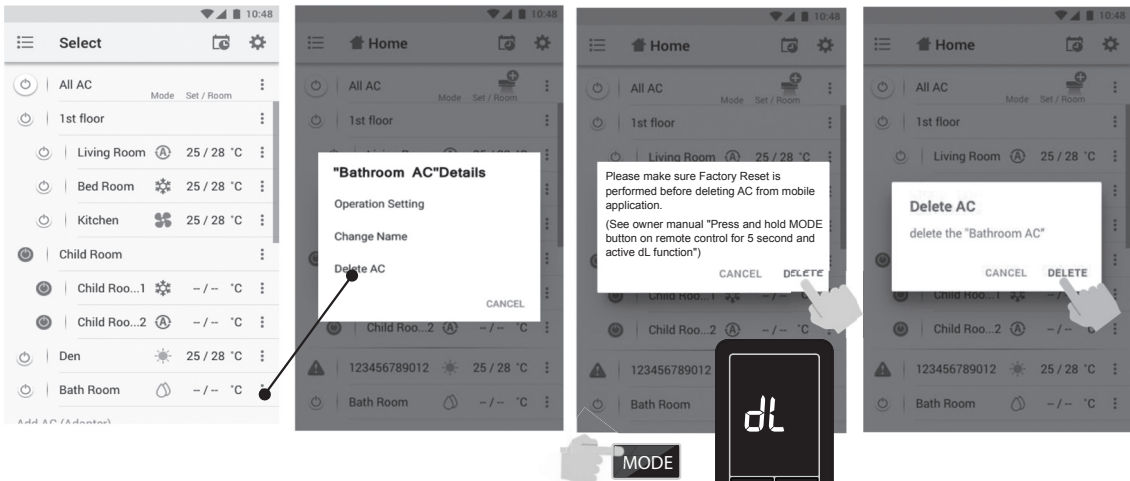

Weekly schedule set.

Day select Monday - Sunday

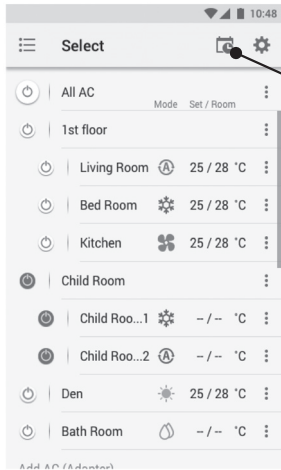

Weekly schedule of all AC unit

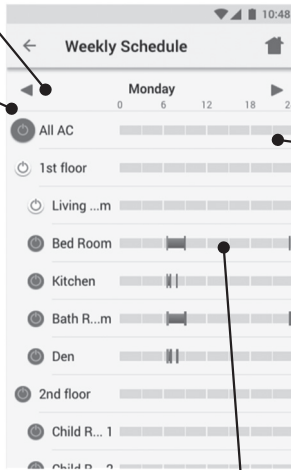

Weekly schedule of all AC unit

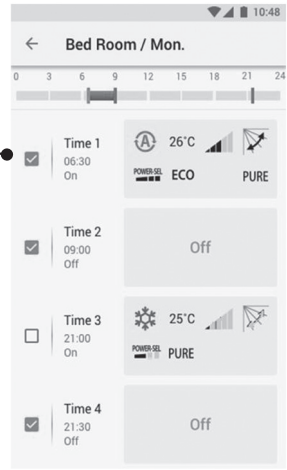

Time select



Weekly schedule set for each unit

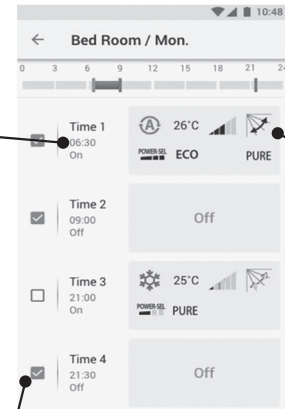

Mode select



Select program for active by tick at select box

Weekly schedule cancel.

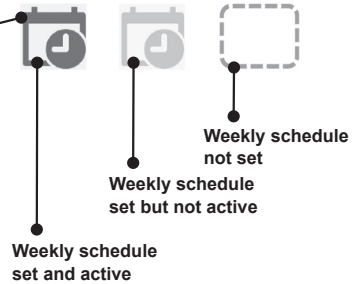
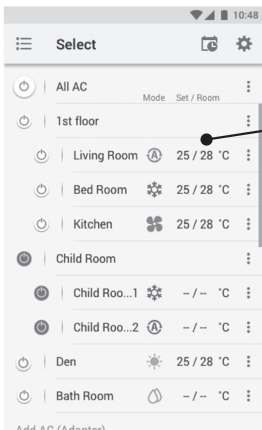

Energy monitoring

Select Room for Energy monitoring

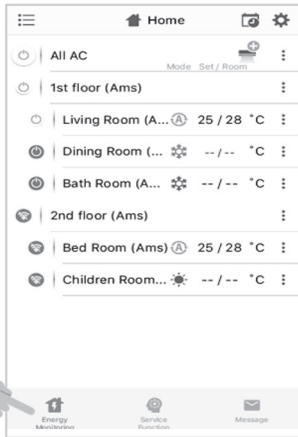

① Select Energy monitoring

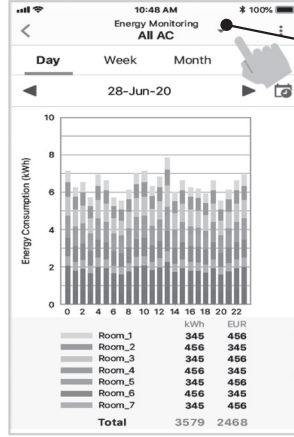

② Energy monitoring display

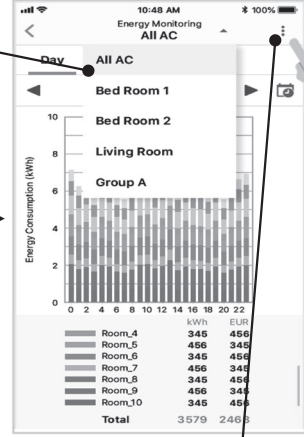

Set cost calculate and currency

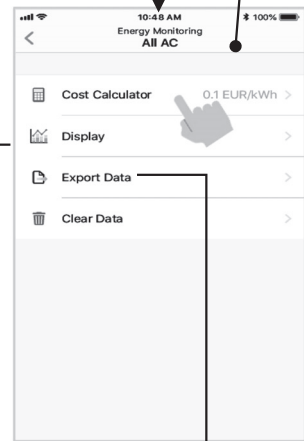
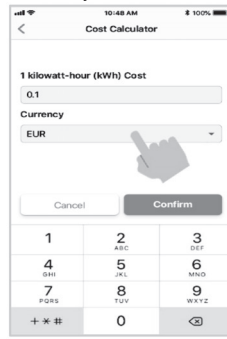
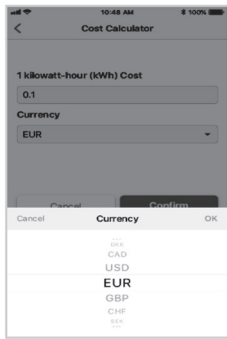

Select Energy monitoring display

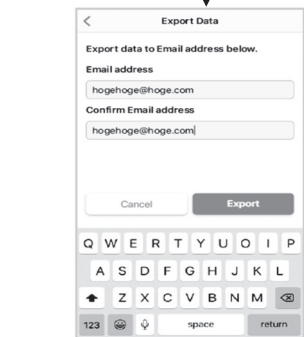
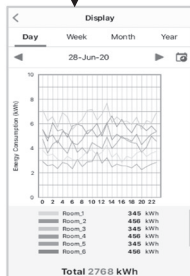
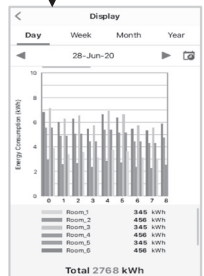
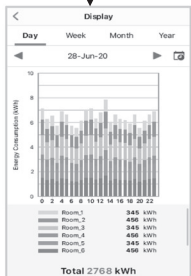
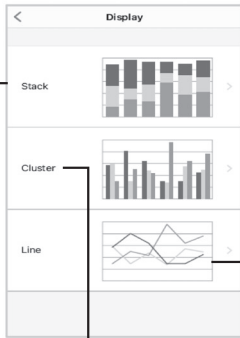

Export data and send by Email

- The power consumption displayed is just an estimate as it is calculated simply. It may sometimes differ from the result measured by the power meter.

In case of have some problem can check from Help menu.

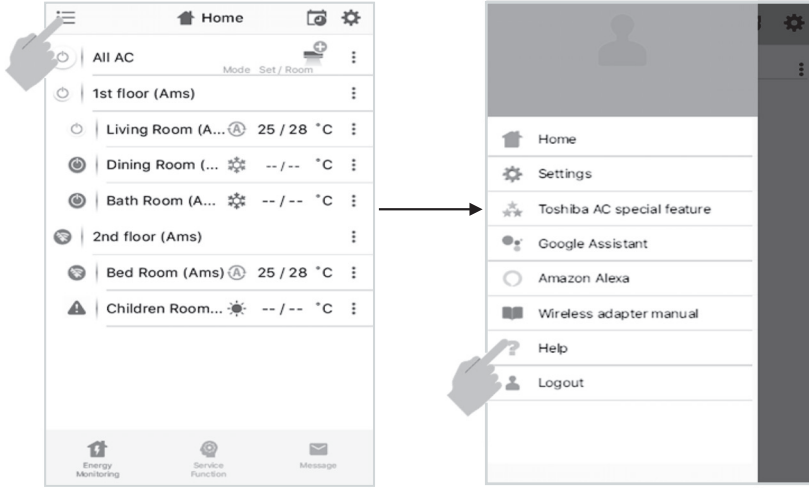

Note :

- The Wireless Adapter must be installed, maintained, repaired and removed by a qualified installer or qualified service person.
- Contact dealer and/or service center when equipment is malfunction.

18 DECORATIVE FABRIC INSTALLATION

The decorative fabric for cover on the air inlet grille of indoor unit was put in the accessories. User can use it as required.

The method of installation is as follows.

1. Remove the air inlet grille.

Open the air inlet grille upward and pull it toward you.
As shown on figure as below.

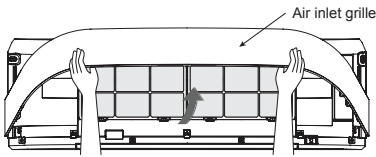

2. Prepare the fabric that you choose for install.

3. Insert the fabric into the left and right side of the air inlet grille.

Attach the hook and loop of velcro tape fully together.
As shown on figure as below.

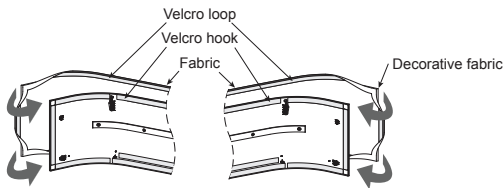

4. Insert the fabric into the top and bottom side of the air inlet grille.

Attach the hook and loop of velcro tape fully together.
As shown on figure as below.

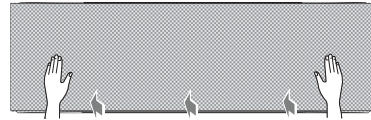
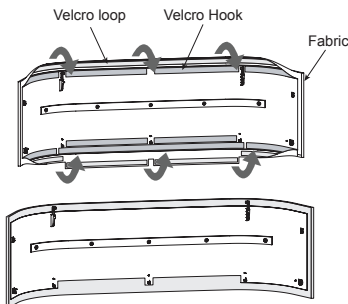

5. Reassembly the air inlet grille by reverse process of 1.

Note:

- The tightness of the fabric depends on attaching the hook and loop of velcro around the air inlet grille, take appropriate action.

Maintenance & Shelf-life

- Clean when dust stuck or covers the decorative fabric.
- Take extra care when cleaning the decorative fabric.
- Vacuum the decorative fabric with soft brush nozzle that use for cleaning on furniture or curtain.

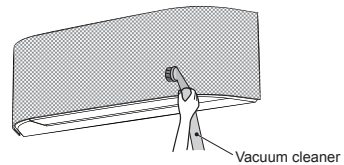

- In case of getting heavy dirty on decorative fabric, please use dry cleaning service or wash by hand with warm water separated from other clothes (to avoid color staining), then line dry in the shade.

Note:

- Switch 'OFF' and unplug the air conditioner before removing the air inlet grille and decorative fabric.
- Ensure decorative fabric are completely dry before refitting to the air inlet grille.
- Do not put the decorative fabric in a dishwasher, washing machine, tumble dryer, oven, microwave or near an open flame.

CAUTION

- If clean decorative fabric by washing, it may affect to appearance and fitting of the decorative fabric.
- Recommend to use vacuum cleaner to removing the dusts from decorative fabric.

ข้อควรระวังเพื่อความปลอดภัย



โปรดอ่านคำเตือนในคู่มือนี้อย่างละเอียดก่อนการใช้งาน



อุปกรณ์นี้เติมด้วยสารทำความเย็น R32

- โปรดเก็บคู่มือฉบับนี้ไว้ในที่ๆ ผู้ใช้งานสามารถหาได้โดยง่าย
- โปรดอ่านคำเตือนในคู่มือนี้อย่างละเอียดก่อนการใช้งาน
- อุปกรณ์นี้จะต้องใช้โดยผู้เชี่ยวชาญหรือผู้ได้รับการอบรมกับทางร้านค้าแล้ว ทั้งในอุตสาหกรรม และฟาร์ม หรือเพื่อการพาณิชย์โดยผู้ใช้ทั่วไป
- คำอธิบาย ณ ที่นี้ ถือว่าเป็น คำเตือน ข้อควรปฏิบัติ และข้อควรระวัง เพื่อไม่ให้เกิดอันตราย โดยคำอธิบายมีข้อมูลสำคัญเกี่ยวกับความปลอดภัย ควรตรวจสอบให้แน่ใจว่าได้อ่านคำเตือนทั้งหมดครบถ้วนแล้ว

⚠️ อันตราย

- ห้ามประกอบ, ซ่อมแซม, เปิด หรือถอดฝาครอบ อาจทำให้ได้รับอันตรายจากแรงเคลื่อนไฟฟ้าสูง กรุณาติดต่อตัวแทนจำหน่ายหรือผู้ชำนาญงานในการประกอบเครื่องดังกล่าว
- การปิดเครื่องปรับอากาศไม่ได้เป็นการป้องกันไฟฟ้าช็อตซึ่งอาจเกิดขึ้นได้
- ควรติดตั้งเครื่องปรับอากาศตามข้อกำหนดการเดินสายไฟ
- วิธีการตัดกระแสไฟจากตัวจ่ายไฟหลักที่มีระยะห่างหน้าสัมผัสของขั้วต่อทุกขั้วอย่างน้อย 3 มม ต้องใช้ร่วมในการเดินสายแบบตายตัว
- จะต้องเก็บอุปกรณ์ไว้ในห้องที่ไม่มีองค์ประกอบให้เกิดไฟ (เช่น เปลวไฟ อุปกรณ์ที่ใช้ก๊าซหรือเครื่องทำความร้อน)
- เพื่อหลีกเลี่ยงไม่ให้เกิดอัคคีภัย การระเบิด หรือการบาดเจ็บ ควรใช้เครื่องให้ห่างจากก๊าซที่เป็นอันตราย (ก๊าซไวไฟ หรือก๊าซพิษ) หรือวัตถุที่ก่อให้เกิดอันตรายในบริเวณอุปกรณ์

⚠️ คำเตือน

- อย่าให้ร่างกายรับลมเย็นหรือร้อนโดยตรงจากเครื่องปรับอากาศเป็นเวลานาน
- ยานำน้าหรือสิ่งของเข้าไปในช่องลมเข้าหรือลมออก
- เมื่อเกิดความผิดปกติขึ้น (มีกลิ่นไหม้ ฯลฯ) ให้หยุดใช้เครื่องปรับอากาศและหยุดการเชื่อมต่อกับกระแสไฟฟ้า และปิดอุปกรณ์ตัววงจร
- อุปกรณ์นี้สร้างขึ้นมาเพื่อให้คนทั่วไปรวมทั้งเด็ก ที่มีอายุ 8 ปีขึ้นไป ได้ใช้ แม้ว่าจะมีความไม่สมบูรณ์ทางร่างกาย การรับรู้ และทางจิต หรือไม่มีประสบการณ์และความรู้ ยกเว้นว่าบุคคลผู้นั้นอยู่ในความควบคุมดูแลในการใช้เครื่องโดยบุคคลที่รับผิดชอบความปลอดภัยของบุคคลเหล่านี้โดยตรง
- เครื่องปรับอากาศจะต้องได้รับการติดตั้ง การบำรุงรักษา และการซ่อมแซม และถอดออกโดยผู้ติดตั้ง หรือผู้ให้บริการที่มีคุณสมบัติเหมาะสม เมื่อมีงานใดๆ ที่เกี่ยวข้องกับเครื่องปรับอากาศนี้ ให้ถามผู้ติดตั้ง หรือผู้ให้บริการที่มีคุณสมบัติเหมาะสม ให้ดำเนินการต่อไป
- เด็กจะต้องอยู่ในความควบคุม เพื่อให้แน่ใจว่าเครื่องปรับอากาศนี้จะไม่ก่อให้เกิดอันตรายกับเด็ก

ข้อควรระวังเพื่อความปลอดภัย

- ไม่อย่างนั้นอาจเกิดความดันผิดปกติในส่วนของวงจรการทำระบบความเย็น ซึ่งอาจทำให้เครื่องไม่สามารถทำงานได้ หรือการระเบิด หรือการบาดเจ็บต่อร่างกายและทรัพย์สิน
- ห้ามใช้วิธีการเร่งการละลายน้ำแข็งหรือวิธีการกำจัดน้ำแข็ง อื่นๆ นอกเหนือจากคำแนะนำโดยผู้ผลิต
- อุปกรณ์จะต้องเก็บไว้ในห้องที่ไม่มีสิ่งประกอบให้เกิดไฟ (เช่น เพลวไฟ อุปกรณ์ที่ใช้ก๊าซหรือเครื่องทำความร้อน)
- โปรดทราบว่าปกติน้ำยาทำความเย็นจะไม่มีกลิ่น
- ห้ามแทงหรือทุบเพราะว่าในอุปกรณ์นี้มีความดันอยู่ ไม่ให้อุปกรณ์นี้อยู่ใกล้ความร้อน เพลวไฟ ประกายไฟ หรือแหล่งกำเนิดการเผาไหม้อื่นๆ มิอย่างนั้นอุปกรณ์อาจเกิดการระเบิดและทำให้เกิดการบาดเจ็บและเสียชีวิต

⚠ ข้อควรระวัง

- ห้ามล้างอุปกรณ์ด้วยน้ำ เพราะอาจทำให้ไฟฟ้าช็อต
- ห้ามใช้เครื่องปรับอากาศเพื่อจุดประสงค์อื่นเช่นการถนอมอาหาร และเลี้ยงสัตว์
- ห้ามเหยียบหรือวางสิ่งของต่างๆ บนอุปกรณ์ทั้งภายในและภายนอก อาจก่อให้เกิดการบาดเจ็บหรืออุปกรณ์เสียหาย
- ห้ามสัมผัสครีบอลูมิเนียมเพราะอาจทำให้เกิดการบาดเจ็บ
- ก่อนการทำความสะอาด ให้ปิดสวิตช์หลักและปิดอุปกรณ์ตัดต่อวงจร
- เมื่อไม่ได้ใช้อุปกรณ์เป็นเวลานาน ให้ปิดสวิตช์หลักและปิดอุปกรณ์ตัดต่อวงจร
- แนะนำว่าให้บำรุงรักษาอุปกรณ์นี้โดยผู้เชี่ยวชาญเมื่อใช้งานมาเป็นระยะเวลาเวลานาน
- ผู้ผลิตจะไม่รับผิดชอบใดๆ หากเกิดความเสียหาย ที่เกิดจากการไม่อ่านข้อมูลโดยละเอียดจากคู่มือนี้

1 หน้าจอแสดงผลของตัวเครื่องภายใน

- ②  ① 
 - ③  ④  ⑤ 
- ① ไฟแสดง ECO (สีขาว)
 - ② การจัดการ Wi-Fi (สีขาว)
 - ③ ไฟแสดง PURE (สีขาว)
 - ④ ไฟแสดง Timer (สีขาว)
 - ⑤ โหมดการทำงาน - เย็น (สีน้ำเงิน)

● ความสว่างของหน้าจอสามารถปรับได้ ตามขั้นตอนต่อไปนี้ ①

2 การเตรียมการก่อนใช้งาน

การเตรียมแผ่นกรอง

- เปิดช่องลมเข้า แล้วถอดแผ่นกรองอากาศออก
- ประกอบแผ่นกรอง (ดูรายละเอียดที่คู่มือการติดตั้ง)

การใส่แบตเตอรี่ (เมื่อใช้งานแบบไร้สาย)









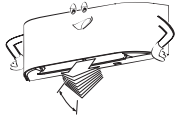

- ถอดฝาครอบแบบเลื่อนออก
- ใส่แบตเตอรี่ใหม่ 2 ก้อน (ขนาด AAA) ให้ถูกขั้วทั้งขั้วบวก (+) และขั้วลบ (-)

การรีเซ็ตรีโมทคอนโทรล

- ถอดแบตเตอรี่
- กดปุ่ม 
- ใส่แบตเตอรี่

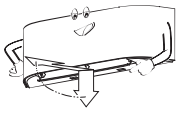

3 ทิศทางการไหลของอากาศ

1	กดปุ่ม  : ปรับทิศทางไหลของอากาศในแนวตั้งตามต้องการ	
2	กดปุ่ม  : ปรับทิศทางไหลของอากาศในแนวอนตามต้องการ	
3	<p>การทำงานแบบส่ายสามารถเลือกที่จะใช้งานได้จากปุ่มเมนู </p> <div style="display: flex; align-items: center;"> <div style="margin-right: 10px;"> <p> เปิดการส่าย →  การส่ายแนวตั้ง (ขึ้น-ลง)</p> <p> H การส่ายแนวอน (ซ้าย-ขวา)</p> <p> V H การส่ายแนวตั้งและแนวอน</p> <p> H.DA การกระจายลมเย็นโดยไม่สัมผัสตัวโดยตรง</p> </div> <div> <ul style="list-style-type: none"> ● การส่ายแนวตั้ง (ขึ้น-ลง) ● การส่ายแนวอน (ซ้าย-ขวา) ● การกระจายลมเย็นโดยไม่สัมผัสตัวโดยตรง </div> </div>	  

หมายเหตุ:





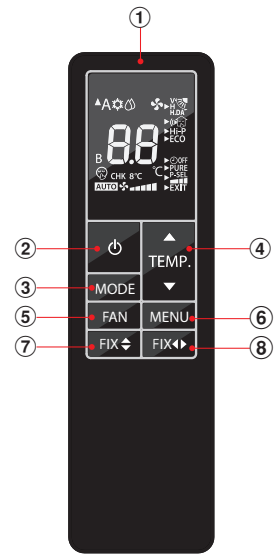
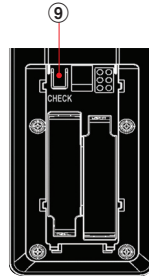

- อย่าปรับบานเกล็ดด้วยมือหรือสิ่งของอื่น ๆ
- บานเกล็ดอาจปรับตำแหน่งเองในบางโหมดการทำงาน

4 การทำงานของรีโมทคอนโทรล

- ตัวส่งสัญญาณอินฟราเรด
- ปุ่มเปิด/ปิด
- ปุ่มเลือกการทำงาน
- ปุ่มปรับอุณหภูมิ
- ปุ่มปรับความเร็วพัดลม
- ปุ่มเลือกเมนู
- ปุ่มปรับใบปรับทิศทางลมขึ้น-ลง
- ปุ่มปรับใบปรับทิศทางลมซ้าย-ขวา
- ปุ่มตรวจสอบ*
*ปุ่มตรวจสอบอยู่ข้างใต้ฝาครอบแบตเตอรี่







5 ระบบทำความเย็น / พัดลมอย่างเดียว

- กดปุ่ม  : เลือกทำความเย็น  หรือพัดลมอย่างเดียว 
- กดปุ่ม  : ตั้งอุณหภูมิที่ต้องการ อุณหภูมิต่ำสุดคือ 17°C, อุณหภูมิสูงสุด 30°C
พัดลมอย่างเดียว: ไม่มีการแสดงอุณหภูมิ
- กดปุ่ม  : เลือก AUTO, LOW, LOW+, MED, MED+, HIGH หรือ Quiet 



6 ระบบอัตโนมัติ

เลือกระบบการทำงานโดยอัตโนมัติระหว่างการทำงานทำความเย็น หรือพัดลมอย่างเดียว

- กดปุ่ม  : เลือกระบบอัตโนมัติ A
- กดปุ่ม  : ตั้งอุณหภูมิที่ต้องการ อุณหภูมิต่ำสุดคือ 17°C, อุณหภูมิสูงสุด 30°C
- กดปุ่ม  : เลือก AUTO, LOW, LOW+, MED, MED+, HIGH หรือ Quiet 

7 ระบบลดความชื้น

ในการลดความชื้น จะมีการควบคุมสมรรถนะในการทำงานทำความเย็นโดยอัตโนมัติ

- กดปุ่ม  : เลือกระบบลดความชื้น 
- กดปุ่ม  : ตั้งอุณหภูมิที่ต้องการ อุณหภูมิต่ำสุดคือ 17°C, อุณหภูมิสูงสุด 30°C

หมายเหตุ: ในระบบลดความชื้น ความเร็วของพัดลมจะตั้งค่าเป็นแบบอัตโนมัติ (AUTO) เท่านั้น

8 การตั้งค่าเมนู

สำหรับการเลือกการตั้งค่าอื่นๆ ของเครื่องปรับอากาศ เช่น ปรับเกล็ดของลม การตั้งค่าโหมดลมแรงเร็ว (Hi power) การตั้งเวลาปิด และการตั้งค่าอื่น ๆ ให้เลือกกดปุ่ม MENU



8.1 การปรับใบพัดทิศทางลมและการกระจายลมโดยไม่สัมผัสตัวโดยตรง



สามารถเลือกกระแสลมเย็นสบายได้จากพีเจอร์นี้

การส่ายใบพัดทิศทางลม:



- เพื่อกระจายกระแสลมทั้งในแนวตั้งและแนวนอนด้วยการส่ายใบพัดทิศทางลมโดยอัตโนมัติ

การกระจายลมเย็นโดยไม่สัมผัสตัวโดยตรง



- ปรับทิศทางลมขึ้นด้านบนเพื่อกระจายลมไม่ให้โดนผู้ใช้งานโดยตรงและช่วยให้อุณหภูมิห้องมีระดับเท่ากัน

หมายเหตุ:

- ขณะใช้งานโหมดการกระจายลมเย็นโดยไม่สัมผัสตัวโดยตรง ปุ่ม FIX จะไม่สามารถทำงานได้

การตั้งค่าการส่ายใบพัดทิศทางลมและการกระจายลมเย็นโดยไม่สัมผัสตัวโดยตรง

1. กดปุ่มเมนู (MENU) เพื่อเข้าสู่ส่วนเลือกเมนูต่าง ๆ



สามารถกดปุ่มปรับอุณหภูมิ (TEMP) เพื่อเลือกเมนูได้ในระหว่างที่เครื่องหมายสามเหลี่ยมกะพริบ



2. กดปุ่มเมนู (MENU) อีกครั้งเพื่อเลือกการส่ายใบพัดทิศทางลม (Lower set) เครื่องหมายสามเหลี่ยมจะหยุดกะพริบและพีเจอร์ที่ต้องการตั้งค่า (Setting feature) จะกะพริบแทน



3. กดปุ่มปรับอุณหภูมิ (TEMP) เพื่อเลือกโหมดการส่ายใบพัดทิศทางลมหรือโหมดการกระจายลมเย็นโดยไม่สัมผัสตัวโดยตรง

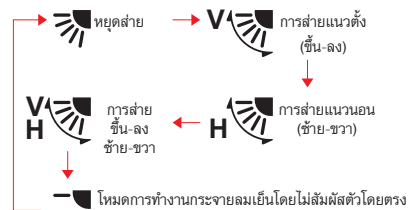

H.DA

4. กดปุ่มเมนู (MENU) อีกครั้งเพื่อยืนยันพีเจอร์ที่เลือก



เมื่อกดเลือกพีเจอร์แล้ว หน้าจอจะกลับไปที่ส่วนให้เลือก และเครื่องหมายสามเหลี่ยมจะกะพริบ

5. เลือก "EXIT" จากนั้นให้กดปุ่มเมนูเพื่อออกจากหน้าจอตั้งค่าเมนู



ออกจากหน้าจอตั้งค่าเมนูไปยังหน้าจอปกติ (เครื่องหมายสามเหลี่ยมและพีเจอร์ต่าง ๆ จะไม่กะพริบ)

TH

8.2 โหมดการทำงานแบบเงียบ (ตัวเครื่องภายนอก)



โหมดการทำงานแบบเงียบนี้จะทำให้ตัวเครื่องภายนอก (คอยล์ร้อน) ทำงานแบบแบบเงียบเพื่อทำให้แน่ใจว่าคุณและเพื่อนบ้านจะสามารถนอนหลับสนิทในตอนกลางคืน เมื่อใช้พีเจอร์นี้ ระบบจะปรับค่าขนาดทำความร้อนให้ได้ประสิทธิภาพสูงสุดเพื่อให้ตัวเครื่องภายนอกทำงานแบบแบบเงียบได้ ตัวโหมดมีให้เลือกสองแบบ (Two purpose) (โหมดการทำงานแบบแบบเงียบ 1 และ 2) มีค่าระดับดังต่อไปนี้: ระดับมาตรฐาน > ทำงานแบบแบบเงียบ 1 > ทำงานแบบแบบเงียบ 2

โหมดทำงานแบบเงียบ 1:



- แม้ว่าจะเป็นการทำงานแบบเงียบ ประสิทธิภาพในการทำความเย็น จะสำคัญเป็นอันดับแรก เพื่อให้แน่ใจว่าจะได้รับความสบายอย่างเพียงพอภายในห้อง
- การตั้งค่านี้ให้ขนาดการทำความเย็น และความดังของเสียงของตัวเครื่องภายนอก (คอยล์ร้อน) อยู่ในระดับที่พอเหมาะพอดี

โหมดทำงานแบบเงียบ 2:



- แลกเปลี่ยนประสิทธิภาพขนาดการทำความเย็น กับระดับเสียงในจุดที่เรื่องระดับความดังของเสียงมีความสำคัญเป็นอันดับแรก
- การตั้งค่านี้มุ่งเน้นลดความดังของเสียงของตัวเครื่องภายนอก (คอยล์ร้อน) สูงสุด

หมายเหตุ:

- เครื่องปรับอากาศอาจทำความเย็นได้ไม่เต็มประสิทธิภาพในระหว่างที่เลือกใช้โหมดการทำงานนี้

การตั้งค่าโหมดทำงานแบบเงียบ

- กดปุ่มเมนู (MENU) เพื่อเข้าสู่ส่วนเลือกเมนู

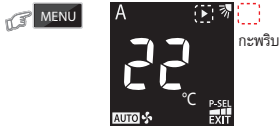

กะพริบ

สามารถกดปุ่มปรับอุณหภูมิ (TEMP) เพื่อเลือกเมนูได้ในระหว่างที่เครื่องหมายสามเหลี่ยมกะพริบ



- กดปุ่มเมนู (MENU) เพื่อได้โหมดทำงานแบบเงียบ เครื่องหมายสามเหลี่ยมจะหยุดกะพริบและเครื่องหมายพีเจอร์จะกะพริบแทน

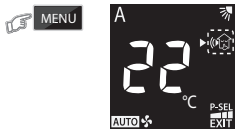

- กดปุ่มปรับอุณหภูมิ (TEMP) เพื่อเลือกโหมดการทำงานแบบเงียบ

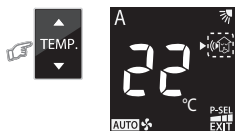

- กดปุ่มเมนู (MENU) อีกครั้งเพื่อยืนยันพีเจอร์ที่เลือก



เมื่อกดเลือกพีเจอร์แล้ว หน้าจอจะกลับไปไปที่เลือก และเครื่องหมายสามเหลี่ยม จะกะพริบ

- เลือก "EXIT" เพื่อออกจากหน้าจอตั้งค่าเมนู

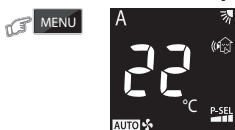

8.3 โหมดเย็นเร็ว

Hi-P

เปิดใช้โหมดนี้เพื่อควบคุมอุณหภูมิห้องและกระแสลมอัตโนมัติเพื่อทำให้ห้องเย็นเร็วขึ้น (Faster cooling operation) (ใช้ร่วมกับโหมดลดความชื้นและพัดลมอย่างเดียว (DRY and FAN ONLY) ไม่ได้)

- กดปุ่มเมนู (MENU) เพื่อเข้าสู่ส่วนเลือกเมนู จากนั้น ให้กดปุ่มปรับอุณหภูมิเพื่อเลือกโหมดเย็นเร็ว (HI POWER)

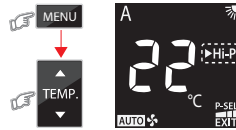

- กดปุ่มเมนู (MENU) อีกครั้งเพื่อยืนยันพีเจอร์ที่เลือก

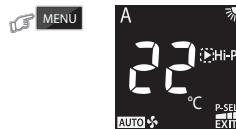

- เลือก "EXIT" จากนั้นให้กดปุ่มเมนูเพื่อออกจากหน้าจอตั้งค่าเมนู



8.4 โหมดการทำงานแบบประหยัดพลังงาน

ECO

เปิดใช้โหมดนี้เพื่อควบคุมอุณหภูมิห้องอัตโนมัติเพื่อประหยัดพลังงาน (ใช้ร่วมกับโหมดลดความชื้นและพัดลมอย่างเดียว (DRY and FAN ONLY) ไม่ได้)

- กดปุ่มเมนู (MENU) เพื่อเข้าสู่ส่วนเลือกเมนู จากนั้น ให้กดปุ่มปรับอุณหภูมิเพื่อเลือกโหมด

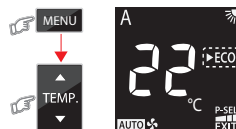

- กดปุ่มเมนู (MENU) อีกครั้งเพื่อยืนยันพีเจอร์ที่เลือก



- เลือก "EXIT" เพื่อออกจากหน้าจอตั้งค่าเมนู



หมายเหตุ:

- การทำความเย็น: อุณหภูมิจะเพิ่มขึ้น 1 องศา/ชั่วโมง ในช่วง 2 ชั่วโมง (เพิ่มสูงสุด 2 องศา)

8.5 โหมดการทำงานตั้งเวลาปิด



เพื่อตั้งเวลาปิดเมื่อเครื่องปรับอากาศกำลังทำงานอยู่

1. กดปุ่ม MENU เพื่อเข้าสู่การตั้งค่าเมนูและกดปุ่ม TEMP. เพื่อเลือกการตั้งเวลาปิด

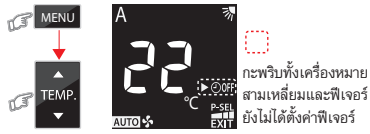

2. เข้าสู่การตั้งเวลาปิดด้วยการกดปุ่ม MENU เครื่องหมายสามเหลี่ยมจะหยุดกะพริบและพีเจอร์ที่ตั้งจะกะพริบแทน

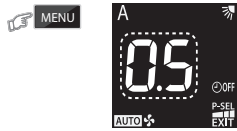

3. เลือกการตั้งเวลาปิดด้วยการกดปุ่ม TEMP. เพื่อตั้งเวลาให้เครื่องปรับอากาศปิดการทำงาน โดยเวลาที่เลือกได้จะเริ่มต้นตั้งแต่ 0.5 ถึง 12 ชั่วโมง

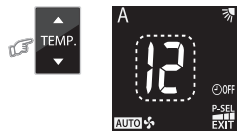

4. ยืนยันการตั้งเวลาปิดด้วยการกดปุ่ม MENU

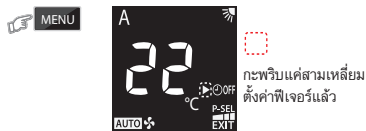

5. ออกจากหน้าจอการตั้งค่าเมนูด้วยการเลือก EXIT

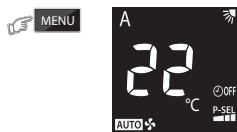

หมายเหตุ:

- ระบบจะบันทึกค่าที่ตั้งไว้ในโหมดการทำงานรอบถัดไป

ยกเลิกการตั้งเวลาปิด

6. หากมีเครื่องหมายโหมดการทำงานตั้งเวลาปิดปรากฏบนหน้าจอ (ตามข้อ 5.) ให้กดปุ่มเมนู (MENU) จากนั้นให้กดปุ่มปรับอุณหภูมิ (TEMP) เพื่อเลือกโหมดการทำงานตั้งเวลาปิด



7. กดปุ่มเมนู (MENU) อีกครั้งเพื่อยกเลิกโหมดการทำงานตั้งเวลาปิด



8. เลือก "EXIT" เพื่อออกจากหน้าจอตั่งค่าเมนู

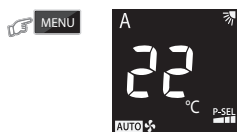

8.6 การทำงานของพลาสมาไอออน

PURE

เพิ่มประสิทธิภาพในการดักจับสิ่งเจือปนในอากาศ โดยการปล่อยประจุพลาสมาไอออน แบคทีเรีย, กลิ่น, คราบ, ฝุ่นและไวรัสจะถูกดักจับและทำการยับยั้งโดยพลาสมาไอออน

1. กดปุ่ม MENU เพื่อเข้าสู่การตั้งค่าเมนูและกดปุ่ม TEMP. เพื่อเลือกการทำงานของพลาสมาไอออน PURE



2. ยืนยันพีเจอร์ที่เลือกไว้ด้วยการกดปุ่ม MENU อีกครั้ง



3. ออกจากหน้าจอการตั้งค่าเมนูด้วยการเลือก EXIT



หมายเหตุ:

- การทำงานของพลาสมาไอออนจะไม่กำจัดสารที่เป็นอันตรายจากควันบุหรี่ (คาร์บอนมอนอกไซด์ หรืออื่นๆ) ให้เปิดหน้าต่างเป็นครั้งคราวเพื่อระบายอากาศ

TH

8.7 โหมดการทำงานเลือกระดับการใช้พลังงาน



เลือกใช้ฟังก์ชันนี้เมื่อมีการใช้ตัวควบคุมอุณหภูมิร่วมกับเครื่องใช้ไฟฟ้าอื่นๆ โดยฟังก์ชันนี้จะจำกัดกระแสไฟฟ้าและอัตราการใช้พลังงานสูงสุดไว้ที่ 100%, 75% หรือ 50% ด้วยโหมดการเลือกใช้พลังงานโดยที่ค่าเปอร์เซ็นต์มีน้อยลง การประหยัดพลังงานยิ่งเพิ่มขึ้น รวมถึงช่วยยืดอายุการใช้งานคอมเพรสเซอร์ให้นานขึ้น

1. กดปุ่มเมนู (MENU) เพื่อเข้าสู่ส่วนเลือกเมนู จากนั้น ให้กดปุ่มปรับอุณหภูมิ (TEMP) เพื่อเลือกโหมดการทำงานเลือกระดับการใช้พลังงาน



2. กดปุ่มเมนู (MENU) เพื่อใส่โหมดการทำงานเลือกระดับการใช้พลังงาน

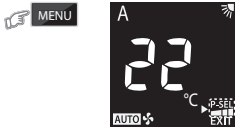

3. กดปุ่มปรับอุณหภูมิ (TEMP) เพื่อเลือกระดับการใช้พลังงาน

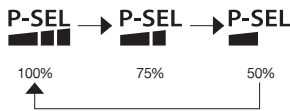
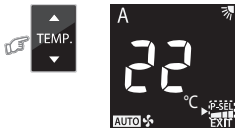

4. กดปุ่มเมนู (MENU) เพื่อยืนยันระดับการใช้พลังงาน

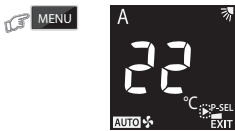

5. เลือก "EXIT" เพื่อออกจากหน้าจอตั้งค่าเมนู

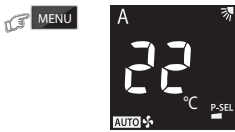

หมายเหตุ:

- เนื่องจากการเลือกระดับการใช้พลังงานดังกล่าว ทำหน้าที่จำกัดกระแสไฟฟ้าสูงสุด จึงอาจส่งผลให้ความสามารถในการทำความเย็นไม่เพียงพอ

9 การปรับความสว่างของไฟหน้าจอแสดงการทำงาน

เลือกใช้ฟังก์ชันนี้เมื่อจำเป็นต่อลดความสว่างของไฟหน้าจอแสดงการทำงานลงหรือปิดการทำงาน

1. กดปุ่ม ค้างไว้ประมาณ 3 วินาที จนระดับความสว่าง (d0, d1, d2 หรือ d3) จะปรากฏบนหน้าจอ LCD ของรีโมทคอนโทรล แล้วหยุดกดปุ่มดังกล่าว
2. กด เพิ่ม หรือ ลด เพื่อปรับความสว่างได้ถึง 4 ระดับ

หน้าจอ LCD ของรีโมทคอนโทรล	หน้าจอการทำงาน	ความสว่าง
d3	หลอดไฟจะสว่างเต็มที่	100%
d2	หลอดไฟจะสว่าง 50%	50%
d1	หลอดไฟจะสว่าง 50% และไฟแสดงการทำงานจะดับ	50%
d0	ปิดหลอดไฟทุกหลอด	ปิดทุกหลอด

- ตามตัวอย่างของ d1 และ d0 หลอดไฟจะสว่างประมาณ 5 วินาที ก่อนที่จะดับ

10 การตั้งค่าฟังก์ชันการเริ่มการทำงานใหม่อัตโนมัติ

ผลิตภัณฑ์นี้ได้รับการออกแบบมาให้สามารถเริ่มทำงานใหม่หลังไฟฟ้ขาดข้องโดยเครื่องจะเริ่มทำงานในโหมดการทำงานเดิมที่เลือกใช้งานก่อนเกิดไฟฟ้ขาดข้องอีกครั้งโดยอัตโนมัติ

ข้อมูล

ผลิตภัณฑ์นี้จัดสงมาโดยที่การตั้งค่าเริ่มทำงานใหม่โดยอัตโนมัติอยู่ในสถานะเปิด (ON) การทำงานอยู่ ท่านสามารถปิด (OFF) การทำงานนี้ได้หากไม่ต้องการใช้งาน

วิธีการปิดฟังก์ชันการเริ่มการทำงานใหม่อัตโนมัติ

- กดปุ่ม [OPERATION] บนตัวเครื่องภายในอาคารค้างไว้เป็นเวลา 3 วินาที (เสียงบีบ 3 ครั้ง แต่ไฟ [OPERATION] จะไม่กะพริบ)

วิธีการเปิดฟังก์ชันการเริ่มการทำงานใหม่อัตโนมัติ

- กดปุ่ม [OPERATION] บนตัวเครื่องภายในอาคารค้างไว้เป็นเวลา 3 วินาที (เสียงบีบ 3 ครั้ง แต่ไฟ [OPERATION] จะกะพริบ 5 ครั้ง/วินาที เป็นเวลา 5 วินาที)

หมายเหตุ :

- ในกรณีที่มีการตั้งเวลาเปิดหรือตั้งเวลาปิดไว้ ฟังก์ชันการเริ่มการทำงานใหม่อัตโนมัติจะไม่ทำงาน
- ค่าที่ตั้งจากโรงงานของฟังก์ชันการเริ่มการทำงานใหม่อัตโนมัติจะอยู่ในตำแหน่งเปิดการทำงาน (ON)

11 ระบบทำความสะอาดอัตโนมัติ (ระบบทำความเย็นและระบบลดความชื้นเท่านั้น)

ป้องกันกลิ่นเหม็นที่เกิดจากความอับชื้นในตัวเครื่องภายในอาคาร

1. หากกดปุ่ม หนึ่งครั้งขณะที่อยู่ในระบบ "ทำความเย็น" หรือ "ลดความชื้น" พัดลมจะทำงานต่อไปอีก 30 นาทีและจะหยุดเองโดยอัตโนมัติ ทำให้สามารถลดความชื้นในตัวเครื่องภายในอาคารได้
2. หากต้องการหยุดการทำงานของระบบ กดปุ่ม มากกว่า 2 ครั้งภายใน 30 วินาที

12 ระบบทำงานชั่วคราว

ในการนี้ที่วางรีโมทคอนโทรลติดหรือแบตเตอรี่หมด

- กดปุ่ม RESET เพื่อเปิดหรือปิดเครื่องปรับอากาศ โดยไม่ต้องใช้รีโมทคอนโทรล
- โหมดการทำงานตั้งไว้ที่ระบบ AUTOMATIC อุณหภูมิที่ตั้งล่วงหน้าอยู่ที่ 24°C ส่วนพัดลมจะทำงานด้วยความเร็วอัตโนมัติ

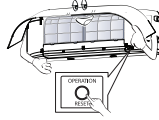

ปุ่ม OPERATION / RESET

13 การเลือกรีโมทคอนโทรล A-B

แยกใช้งานรีโมทคอนโทรล สำหรับตัวเครื่องภายในอาคารแต่ละเครื่องในการนี้ที่มีเครื่องปรับอากาศสองเครื่องติดตั้งใกล้ๆ กัน

การตั้งค่ารีโมทคอนโทรล B

1. กดปุ่ม RESET บนตัวเครื่องภายในอาคารเพื่อเปิดเครื่องปรับอากาศ
2. ชี้อรีโมทคอนโทรลไปที่ตัวเครื่องภายในอาคาร
3. กดปุ่ม ที่ด้านหลังของรีโมทค้างไว้ "00" จะแสดงขึ้นบนจอรีโมทคอนโทรล (รูป ①)
4. กดปุ่ม MODE ในขณะที่กดปุ่ม ค้างไว้ สัญลักษณ์ "B" จะแสดงขึ้นบนหน้าจอและข้อความ "00" จะหายไป และเครื่องปรับอากาศจะปิดการทำงาน พร้อมทั้งบันทึกรีโมทคอนโทรล B ไว้ในหน่วยความจำ (รูป ②)

หมายเหตุ: 1. ทำตามขั้นตอนด้านบนเพื่อตั้งค่ารีโมทคอนโทรลเป็นรีโมทคอนโทรล A

2. รีโมทคอนโทรล A จะไม่แสดง "A" ขึ้นบนจอ
3. ค่าตั้งจากโรงงานสำหรับรีโมทคอนโทรลคือ A



①

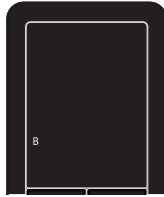

②

14 การทำงานและสมรรถนะ

1. ระบบการคุ้มครองสามนาทีก่อนที่ตัวเครื่องไม่ให้ทำงานเป็นเวลา 3 นาที เมื่อเครื่องเริ่มทำงานใหม่ทันทีหรือเมื่อเปิดเครื่อง
2. เสียงแตกเบาๆ อาจเกิดขึ้นขณะทำงาน ซึ่งเป็นเรื่องปกติเพราะเสียงดังกล่าวอาจเกิดขึ้นเพราะการขยายตัว/หดตัวของพลาสติก

สภาวะการทำงานของเครื่องปรับอากาศ

ระบบ	อุณหภูมิ	
	อุณหภูมิภายนอก	อุณหภูมิห้อง
การทำงานเย็น	-15°C - 46°C	21°C - 32°C
การลดความชื้น	-15°C - 46°C	17°C - 32°C

15 การดูแลรักษา

ปิดเครื่องตัดกระแสไฟฟ้าเป็นอันดับแรก

ตัวเครื่องภายในและรีโมทคอนโทรล

- ทำความสะอาดตัวเครื่องภายในอาคารและรีโมทคอนโทรลด้วยผ้าชุบน้ำหมาดๆ
- ห้ามใช้น้ำมันเบนซิน, ทินเนอร์, ผงซักฟอก หรือน้ำยาทำความสะอาดที่เป็นสารเคมี

แผ่นกรองอากาศ

ทำความสะอาดแผ่นกรองทุกๆ 2 สัปดาห์

1. เปิดหน้ากักด้านหน้า (ช่องลมเข้า)
2. ถอดแผ่นกรองอากาศออก
3. ถูฝุ่นหรือล้างแผ่นกรองด้วยน้ำ และปล่อยให้แห้ง
4. ประกอบแผ่นกรองอากาศเข้าที่และปิดหน้ากักด้านหน้า

16 การแก้ไขปัญหา (จุดที่ต้องตรวจสอบ)

ตัวเครื่องไม่ทำงาน	การทำความเย็นมีประสิทธิภาพต่ำ
<ul style="list-style-type: none"> • สวิตช์หลักปิดอยู่ • เครื่องตัดกระแสไฟฟ้าทำงานเพื่อตัดการจ่ายไฟ • ไฟตก • ตั้งเวลาเปิด (ON) 	<ul style="list-style-type: none"> • แผ่นกรองเต็มไปด้วยฝุ่น • ตั้งอุณหภูมิไม่ถูกต้อง • หน้าต่างหรือประตูเปิดอยู่ • ช่องลมเข้าหรือช่องลมออกของตัวเครื่องภายในอาคารถูกกีดขวาง • ความเร็วพัดลมต่ำเกินไป • เครื่องปรับอากาศอยู่ในระบบ FAN หรือ DRY • การเลือกฟังก์ชัน POWER SELECTION ตั้งค่าไว้ที่ 75% หรือ 50% (ฟังก์ชันการทำงานนี้สั่งงานได้จากรีโมทคอนโทรล)

17 การเชื่อมต่อแบบไร้สาย (Wireless LAN)

Carrier In The Air

ไปที่แอปพลิเคชันสโตนอุปกรณ์ของคุณเพื่อดาวน์โหลดและติดตั้งแอปพลิเคชัน Carrier In The Air



แอปพลิเคชัน

คำสำคัญ : Carrier In The Air

เกี่ยวกับ Carrier In The Air

- Carrier In The Air สามารถควบคุมการทำงานของเครื่องปรับอากาศด้วยสมาร์ตโฟนหรือแท็บเล็ต (อุปกรณ์พกพา) ผ่านการเชื่อมต่ออินเทอร์เน็ต
- ควบคุมได้ทุกที่ด้วยซอฟต์แวร์ควบคุมทำงานระบบคลาวด์และอุปกรณ์พกพา สามารถตั้งค่าและตรวจสอบการทำงานของเครื่องปรับอากาศผ่านการทำงานเชื่อมต่ออินเทอร์เน็ต
- ผู้ใช้งานสามารถควบคุมได้สูงสุด 5 บัญชีผู้ใช้ต่ออุปกรณ์ - ส่งสัญญาณไร้สายหนึ่งตัว (ใช้อีเมลเดียวในการลงทะเบียน)
- การควบคุมระบบเครื่องปรับอากาศหลายชุด หนึ่งบัญชีผู้ใช้สามารถควบคุมเครื่องปรับอากาศได้ถึง 10 เครื่อง
- การควบคุมแบบเป็นกลุ่ม
 - สามารถสร้างและควบคุมเครื่องปรับอากาศได้ 3 กลุ่ม
 - สามารถควบคุมเครื่องปรับอากาศได้สูงสุด 10 เครื่องต่อกลุ่ม

หมายเหตุ:

- อุปกรณ์รับ-ส่งสัญญาณสามารถลงทะเบียนได้หนึ่งอีเมล หากลงทะเบียนด้วยอีเมลใหม่ อีเมลปัจจุบันจะไม่สามารถใช้งานได้
- หนึ่งอีเมลแอดเดรสสามารถใช้งานทะเบียนอุปกรณ์ได้ 5 เครื่องเพื่อใช้ควบคุมเครื่องปรับอากาศเครื่องเดียวกัน

การสนับสนุนแอปพลิเคชัน Carrier In The Air



iOS : 9.0 ขึ้นไป



Android : เวอร์ชัน 5.0 ขึ้นไป

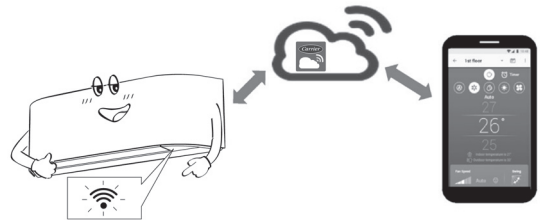

ขั้นตอนการลงทะเบียน

เปิดแอปพลิเคชันและทำตามขั้นตอนการลงทะเบียนผู้ใช้

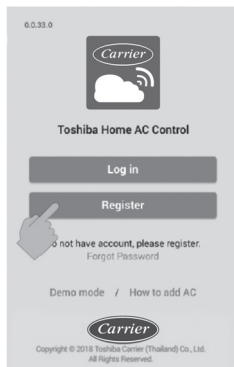

① เลือก Register

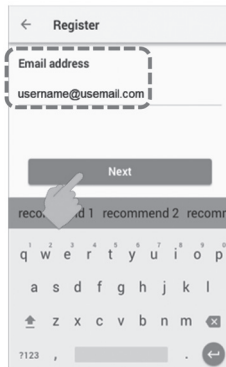

② กรอกอีเมลแอดเดรส

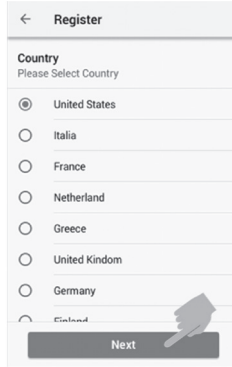

③ เลือกประเทศ



④ ป้อนชื่อผู้ใช้

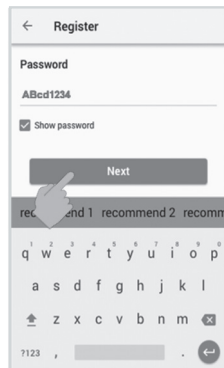

⑤ ป้อนรหัสผ่าน 6-10 ตัว โดยมีทั้งตัวอักษรและตัวเลข

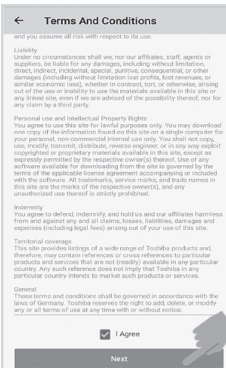

⑥ ตรวจสอบข้อกำหนดและเงื่อนไข

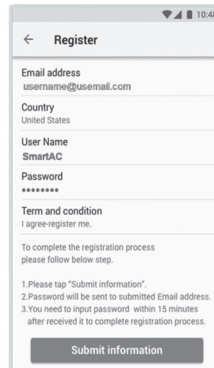

⑦ ยืนยันข้อมูล



⑧ ข้อมูลจะถูกส่งไปยังอีเมลให้คลิกที่ลิงก์เพื่อยืนยัน

ลงบันทึกเข้าใช้งานแอปพลิเคชัน Carrier In The Air

- 1 เชื่อมต่ออุปกรณ์รับ-ส่งสัญญาณไร้สายกับเครื่องปรับอากาศและเปิดแหล่งจ่ายไฟ

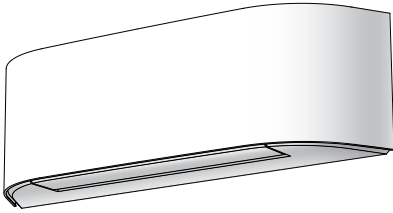

ชนิดติดตั้งในเครื่อง อุปกรณ์รับส่งสัญญาณไร้สายติดตั้งมาพร้อมกับเครื่องปรับอากาศ

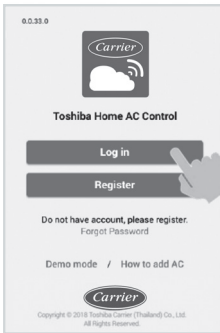

- 2 เปิดแอปพลิเคชันและเลือก Log in

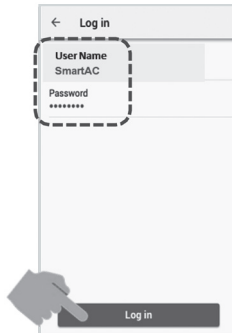

- 3 ป้อนชื่อผู้ใช้และรหัสผ่าน

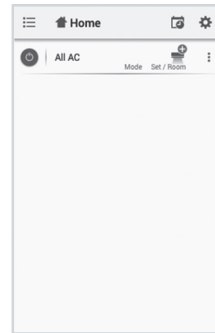

- 4 เข้าสู่ระบบสำเร็จ

เพิ่มอุปกรณ์รับส่งสัญญาณไร้สายสำหรับการควบคุมโดยแอปพลิเคชัน Carrier In The Air



- 1 เลือก "Add AC (Adapter)" ตามที่แสดงด้านบน

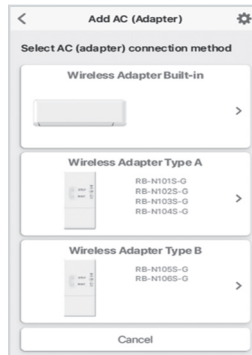
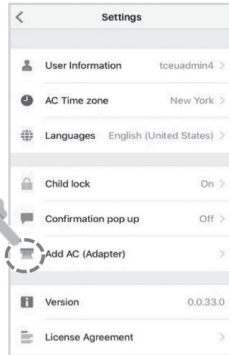

- 2 เลือกวิธีการเชื่อมต่อ AC (adapter)

อุปกรณ์รับส่งสัญญาณไร้สายที่ติดตั้งภายในเครื่อง
อุปกรณ์รับส่งสัญญาณไร้สายทำงานด้วย
รีโมทคอนโทรลและการล็อกอินโดยอัตโนมัติ

*หมายเหตุ

1. ในกรณีที่เปลี่ยนเราเตอร์ Wi-Fi หรือเปลี่ยนอีเมลสำหรับลงทะเบียนจำเป็นต้องทำตามขั้นตอนใหม่เพื่อเพิ่มอุปกรณ์รับส่งสัญญาณไร้สายอีกครั้ง (ชนิดติดตั้งในเครื่อง : กดปุ่ม MODE ที่รีโมทคอนโทรลเป็นเวลา 5 วินาทีเพื่อเปิดทำงานโหมด AP)
2. ในกรณีที่เปลี่ยนอุปกรณ์รับส่งสัญญาณไร้สายเพื่อใช้กับเครื่องปรับอากาศตัวอื่น จำเป็นต้องทำการรีเซ็ตสินค้าโรงงานและดำเนินการอีกครั้งเพื่อเพิ่มอุปกรณ์รับส่งสัญญาณไร้สาย (ชนิดติดตั้งในเครื่อง : กดปุ่ม MODE ที่รีโมทคอนโทรลเป็นเวลา 5 วินาทีและเลือก "rb")

เพิ่มอุปกรณ์รับส่งสัญญาณไร้สายสำหรับการควบคุมโดยแอปพลิเคชัน Carrier In The Air

③ AC (adapter) เชื่อมต่อ

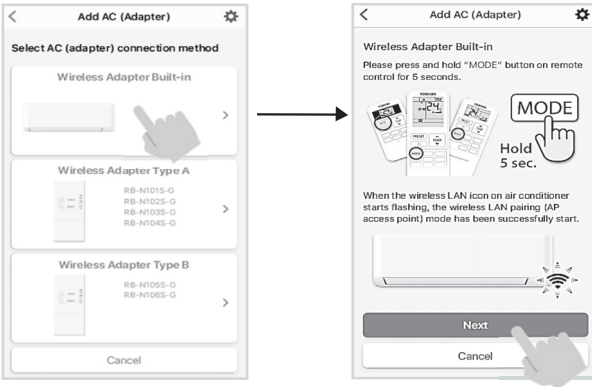

④ อุปกรณ์รับส่งสัญญาณไร้สายทำงานด้วยโหมดคอนโทรล

กดปุ่ม MODE ค้างไว้เป็นเวลา 5 วินาที

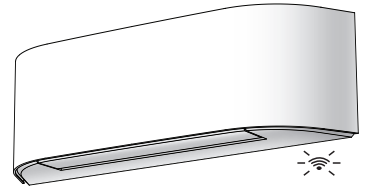
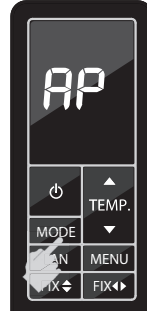

เครื่องหมาย Wireless LED จะกะพริบเมื่อโหมด AP mode กำลังทำงาน



⑤ เชื่อมต่อกับเราเตอร์ Home Wi-Fi

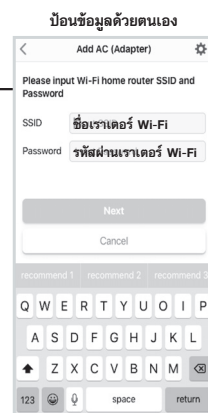
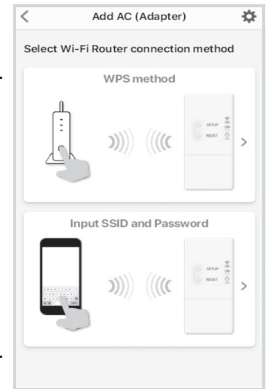
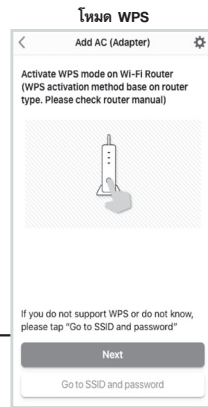

⑥ เสร็จสิ้นการเพิ่มเครื่องปรับอากาศ

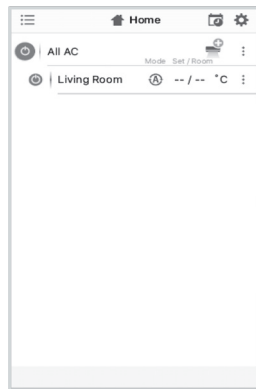

⑦ เชื่อมต่อสำเร็จ

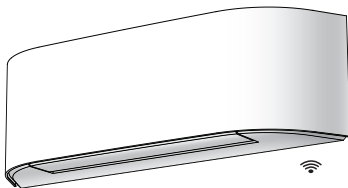

ไฟเตือนอุปกรณ์รับส่งสัญญาณไร้สายจะหยุดกะพริบ

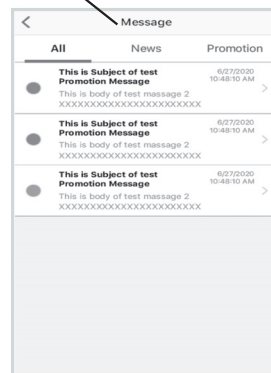
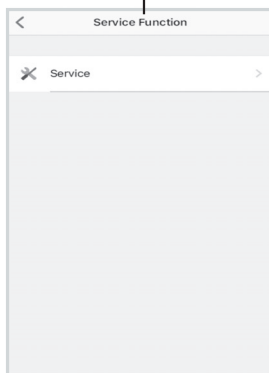
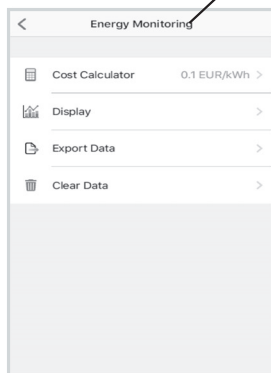
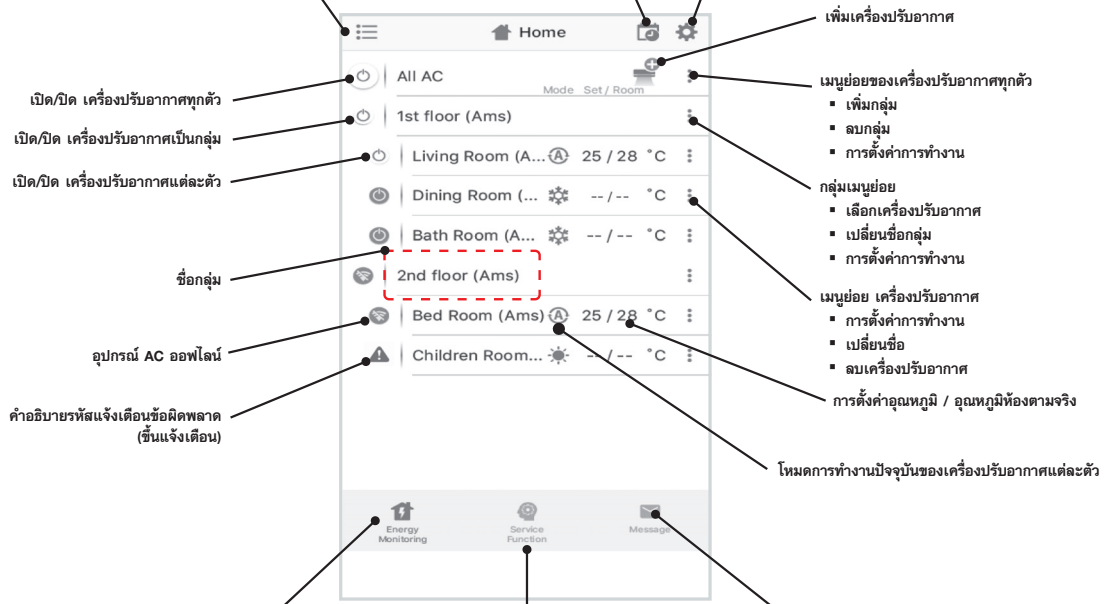
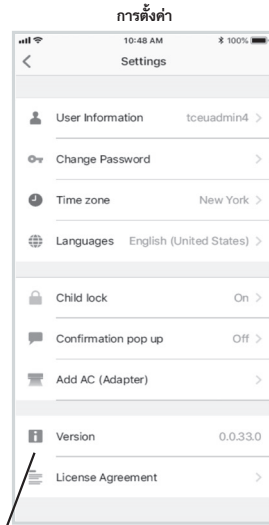
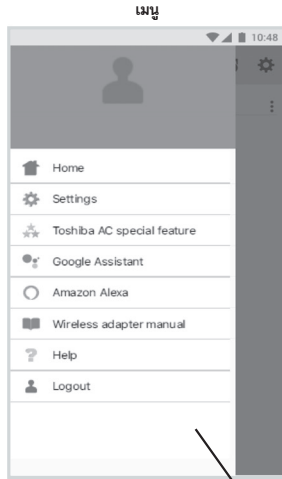

โหมดการทำงานและการตั้งค่า



เลือกโหมดสำหรับแอปพลิเคชัน Carrier In The Air

มีให้เลือก 5 โหมด



การตั้งค่าในโหมดการทำงาน

Annotations for the main control interface:

- เลือกโหมด (Select Mode)
- แต่เพื่อเลือกเครื่องปรับอากาศ (To select the air conditioner)
- การกำหนดค่ารายสัปดาห์ (Weekly setting)
- ตั้งค่าเวลา ปิด-เปิด (Set On/Off time)
- ตั้งค่าอุณหภูมิ (Set temperature)
- อุณหภูมิภายในอาคาร (Indoor temperature)
- อุณหภูมิภายนอกอาคาร (Outdoor temperature)
- ตั้งค่าความเร็วพัดลม (Set fan speed)
- ตั้งค่าบานเกล็ด (Set louvers)
- พีเจอร์พิเศษ (Special P-jector)

ตั้งค่า Timer OFF-ON ตั้งแต่ 30 นาที-12 ชั่วโมง

Timer OFF-ON Selection:

- Off Timer: Please Select hour (0.5, 1.0, 1.5, 2.0, 2.5, 3.0)
- On Timer: Please Select hour (0.5, 1.0, 1.5, 2.0, 2.5, 3.0)

ตั้งค่า Timer ON ได้จากโหมดปิดเท่านั้น

Timer ON Setting from Off Mode

โหมดปิด

การทำงานแบบเป็นกลุ่ม

สูงสุด 3 กลุ่ม
 1 กลุ่มได้สูงสุดถึง 10 เครื่อง
เพิ่มกลุ่ม

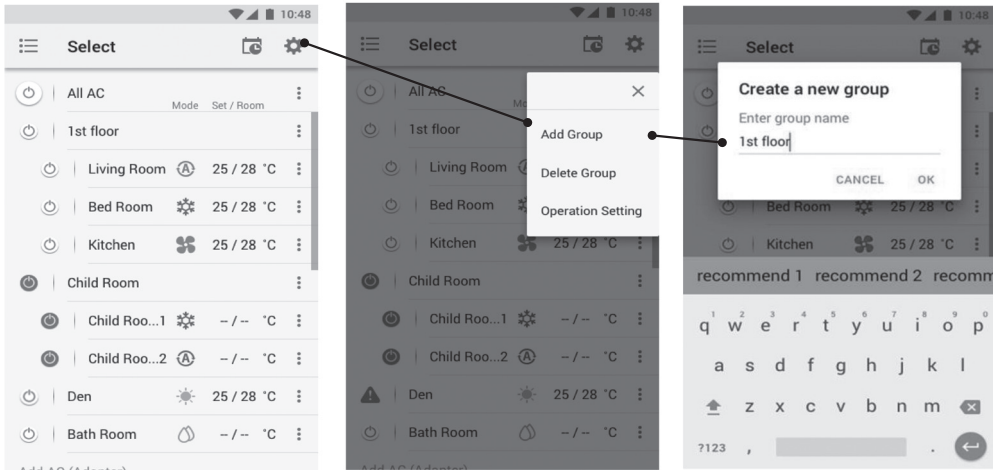

เพิ่มเครื่องปรับอากาศในกลุ่ม

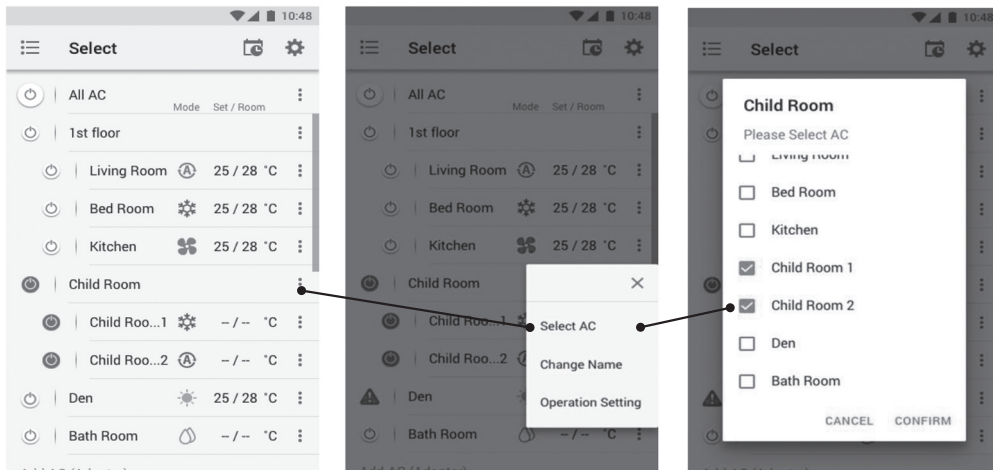

ลบเครื่องปรับอากาศในกลุ่ม

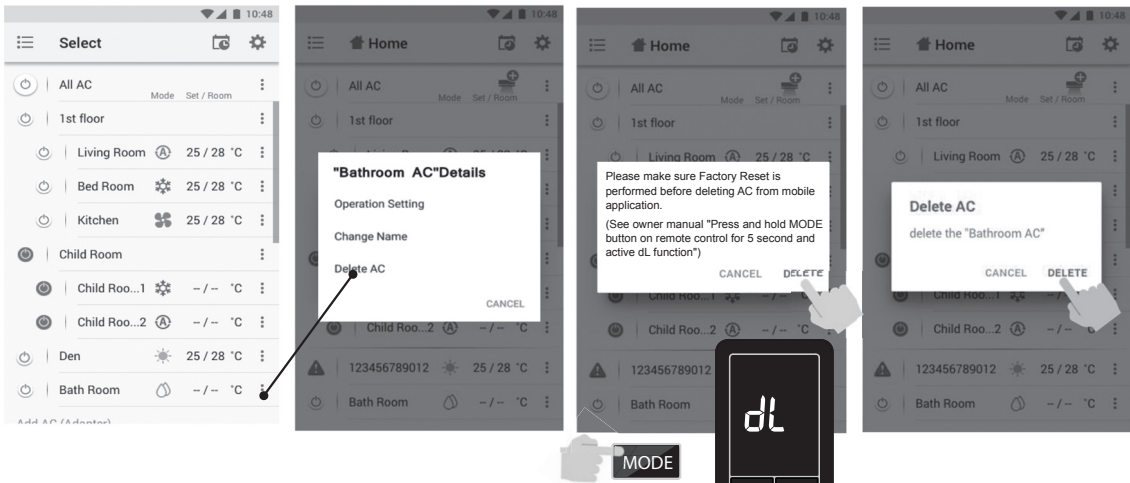

ตั้งค่ากำหนดการแบบรายสัปดาห์

เลือกวัน วันจันทร์ - วันอาทิตย์

กำหนดการแบบรายสัปดาห์ของเครื่องปรับอากาศทุกตัว

กำหนดการแบบรายสัปดาห์ของเครื่องปรับอากาศทุกตัว

เลือกเวลา

กำหนดการแบบรายสัปดาห์ของเครื่องปรับอากาศแต่ละตัว

เลือกโหมด

เลือกโปรแกรมให้ทำงานด้วยการเลือกที่กล่องตัวเลือก

ยกเลิกกำหนดการแบบรายสัปดาห์

กำหนดการแบบรายสัปดาห์ที่ตั้งค่าไว้แต่ไม่ทำงาน

กำหนดการแบบรายสัปดาห์ที่ตั้งค่าไว้และกำลังทำงาน

กำหนดการแบบรายสัปดาห์ที่ไม่ได้ตั้งค่า

เลือกห้องสำหรับการตรวจสอบการใช้พลังงาน

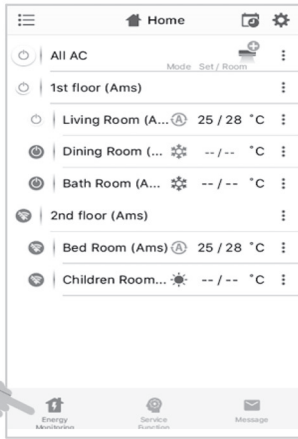

1) เลือกการตรวจสอบการใช้พลังงาน

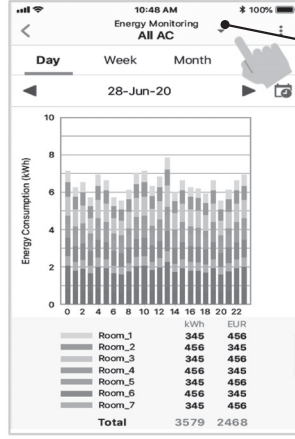

2) หน้าจอการตรวจสอบการใช้พลังงาน

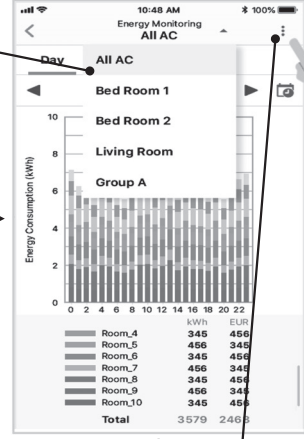

ตั้งค่าการคำนวณค่าใช้จ่ายและค่าเงิน

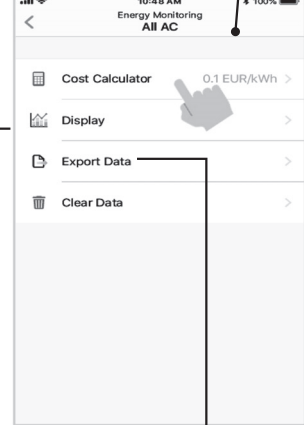
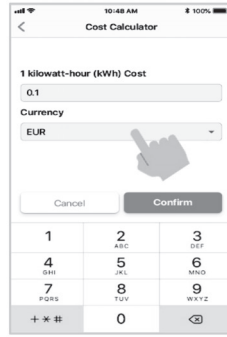
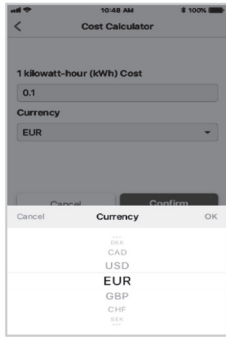

เลือกหน้าจอตรวจสอบการใช้พลังงาน

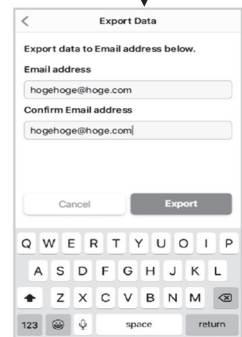
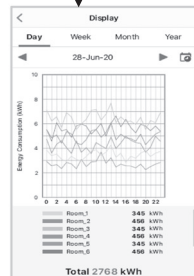
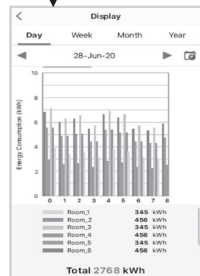
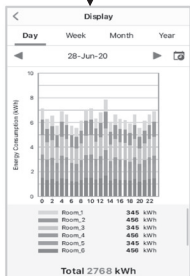
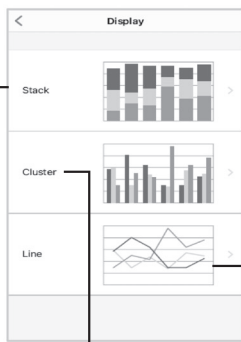

ส่งออกข้อมูลและส่งต่อด้วยอีเมล

- การใช้พลังงานที่แสดงขึ้นหน้าจอเป็นเพียงค่าโดยประมาณเนื่องจากการคำนวณขั้นพื้นฐาน บางครั้งจึงอาจแตกต่างจากผลลัพธ์ที่วัดโดยเพาเวอร์มิเตอร์

ในกรณีที่มีปัญหา สามารถตรวจสอบได้จากเมนูช่วยเหลือ

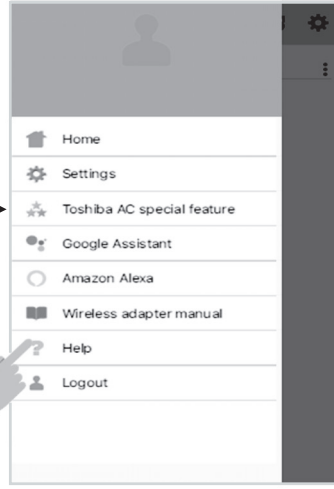
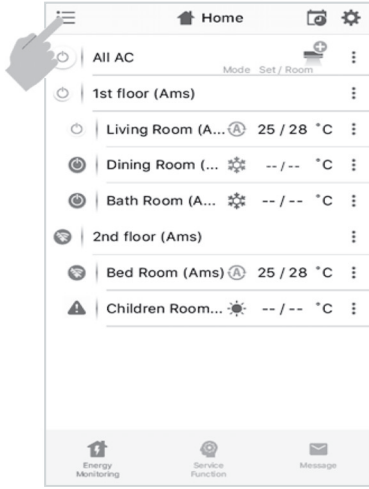

หมายเหตุ:

- ต้องให้ช่างติดตั้งหรือผู้ให้บริการที่มีความชำนาญเป็นผู้ติดตั้ง บำรุงรักษา ซ่อมแซมและถอดอุปกรณ์รับส่งสัญญาณไร้สาย
- โปรดติดต่อตัวแทนจำหน่ายหรือศูนย์บริการหาอุปกรณ์ทำงานผิดปกติ

18 การติดตั้งผ้าดกแต่ง

ผ้าดกแต่งสำหรับคลุมที่หน้ากักด้านหน้าของตัวเครื่องภายใน ซึ่งเป็นอุปกรณ์เสริมผู้ใช้งานสามารถใช้ได้ตามต้องการ

ทำตามวิธีการติดตั้งต่อไปนี้

1. เปิดหน้ากักด้านหน้าทำการเปิดหน้ากักด้านหน้าชั้นและดันแขนยึดที่อยู่ด้านซ้ายและขวาไปด้านนอกแล้วจึงเข้าหาตัว ดังภาพประกอบด้านล่างนี้

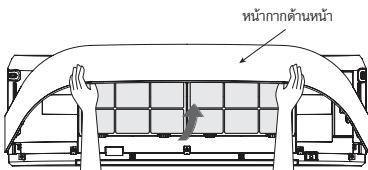

2. เตรียมผ้าที่คุณได้เลือกไว้สำหรับการติดตั้ง
3. สอดผ้าเข้าไปที่ด้านซ้ายและด้านขวาของหน้ากักด้านหน้าของมุมเพื่อทำให้ผ้าดกแต่งนั้นเข้ารูปติดห่วงของแถบตีนตุ๊กแกที่เย็บติดขอบผ้าดกแต่ง เข้ากับตะขอของแถบตีนตุ๊กแกที่ยึดอยู่กับหน้ากักด้านหน้า ดังภาพประกอบด้านล่างนี้

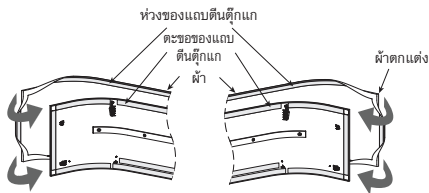

4. สอดผ้าเข้าไปที่ด้านบนและด้านล่างของหน้ากักด้านหน้าติดห่วงของแถบตีนตุ๊กแกที่เย็บติดขอบผ้าดกแต่ง เข้ากับตะขอของแถบตีนตุ๊กแกที่ยึดอยู่กับหน้ากักด้านหน้า ดังภาพประกอบด้านล่างนี้

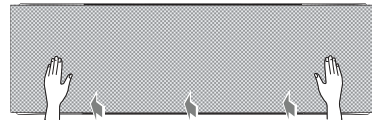
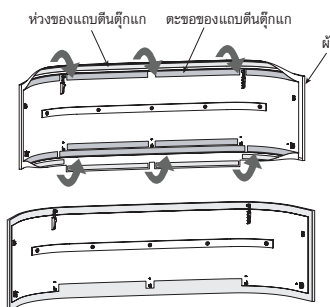

5. ติดตั้งหน้ากักด้านหน้ากลับเข้าไปในลำดับย้อนกลับกับการถอด

หมายเหตุ:

- ความตึงของผ้านี้จะขึ้นอยู่กับการติดตั้งและห่วงของแถบตีนตุ๊กแกรอบๆ หน้ากักด้านหน้า โปรดปรับความตึง-หย่อนอย่างเหมาะสม

การบำรุงรักษาและอายุการใช้งาน

- ทำความสะอาดเมื่อฝุ่นก่อตัวหรือปกคลุมผ้าดกแต่ง
- โปรดใช้ความระมัดระวังเป็นพิเศษเมื่อทำความสะอาดผ้าดกแต่ง
- ทำการดูดฝุ่นผ้าดกแต่งด้วยหัวดูดฝุ่นแบบหิวแปรอนที่ใช้สำหรับทำความสะอาดเฟอร์นิเจอร์หรือผ้าปูเตียงโดยเฉพาะ

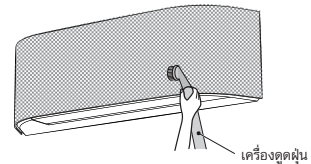

- ในกรณีที่มีความสกปรกมากบนผ้าดกแต่ง โปรดซักแห้งหรือซักด้วยมือด้วยน้ำอุ่นโดยแยกซักกับผ้าอื่นๆ (เพื่อหลีกเลี่ยงสีตก) จากนั้นตากไว้ในที่ร่ม

หมายเหตุ:

- ปิด "OFF" สวิตช์และทำการถอดปลั๊กเครื่องปรับอากาศก่อนทำการถอดหน้ากักด้านหน้าและผ้าดกแต่ง
- โปรดแน่ใจว่าผ้าดกแต่งนั้นแห้งสนิทแล้วก่อนทำการติดตั้งกับหน้ากักด้านหน้า
- ห้ามนำผ้าดกแต่งไปใส่ในเครื่องล้างจาน เครื่องซักผ้า เครื่องอบผ้า เตายก เตาไมโครเวฟ หรือใกล้กับเครื่องกำเนิดเปลวไฟแบบเปิดอื่นๆ

ข้อควรระวัง

- หากทำความสะอาดผ้าดกแต่งด้วยการซัก อาจส่งผลต่อความสวยงามและการยึดติดของผ้าดกแต่ง
- แนะนำให้ใช้เครื่องดูดฝุ่นเพื่อกำจัดฝุ่นออกจากผ้าดกแต่ง

MEMO

A series of horizontal dotted lines for writing.



1129850204